

Dell™ 4610X WIRELESS PLUS

Projektori

**Käyttöopas**

# Merkinnät Huom., Huomautus ja Varoitus



**HUOMAUTUS:** HUOMAUTUS merkitsee tärkeää tietoa, ja se auttaa sinua hyötymään enemmän projektoristasi.



**HUOMIO:** HUOMIO merkitsee joko mahdollisuutta laitteiston vaurioitumiseen tai tiedon menetykseen ja kertoo, miten voit välttää ongelman.



**VAROITUS:** VAROITUS merkitsee mahdollisuutta omaisuusvaurioon, loukkaantumiseen tai kuolemaan.

---

Tämän asiakirjan tietoja saatetaan muuttaa ilman erillistä huomautusta.  
© 2010 Dell Inc. Kaikki oikeudet pidätetään.

Jäljentäminen millä hyvänsä tavalla ilman kirjallista lupaa Dell Inc:ltä on ehdottomasti kielletty.

Tässä tekstissä käytetyt tavamerkit: *Dell* ja *DELL-logo* ovat Dell Inc:n tavamerkkejä; *DLP* ja *DLP-logo* ovat TEXAS INSTRUMENTS INCORPORATEDIN tavamerkkejä; *Microsoft* ja *Windows* ovat Microsoft Corporationin tavamerkkejä tai rekisteröityjä tavamerkkejä Yhdysvalloissa ja/tai muissa maissa.

Muita tavamerkkejä saatetaan käyttää tässä asiakirjassa viittaamaan joko nimien ja merkien omistajiin tai heidän tuotteisiinsa. Dell Inc. ei ole omistusvastuussa mistään tavamerkeistä ja tuotenimistä, jotka eivät ole sen omia.

Malli 4610X WIRELESS PLUS

Toukokuu 2010 Rev. A01

# Sisältö

1	Dell-projektorisi . . . . .	6
	Tietoja projektoristasi . . . . .	7
2	Projektorin kytkeminen . . . . .	9
	Antennin asennus . . . . .	10
	<b>Kytkeminen tietokoneeseen . . . . .</b>	<b>11</b>
	Tietokoneen kytkeminen VGA-kaapelilla . . . . .	11
	Näytön kautta kytkeminen VGA-kaapeleilla . . . . .	12
	Kytkeminen tietokoneeseen RS232-kaapelilla . . . . .	13
	Kytkeminen tietokoneeseen langattomasti . . . . .	14
	<b>DVD-soittimen kytkeminen . . . . .</b>	<b>15</b>
	Kytkeminen DVD-soittimeen S-videokaapelilla . . . . .	15
	Kytkeminen DVD-soittimeen komposiittikaapelilla . . . . .	16
	Kytkeminen DVD-soittimeen komponenttikaapelilla . . . . .	17
	Kytkeminen DVD-soittimeen HDMI-kaapelilla . . . . .	18
	<b>Paikallisverkkoon kytkeminen . . . . .</b>	<b>19</b>
	Jos haluat heijastaa kuvan ja hallita projektorita, joka on kytketty verkkoon RJ45-kaapelilla . . . . .	19
	Ammattimaiset asennusvaihtoehdot: Automaattista ruutua ohjaava asennus . . . . .	20
	Kytkeminen kaupasta saatavaan RS232-ohjauslaitteeseen: . . . . .	21

<b>3</b>	<b>Projektorin käyttäminen</b>	<b>22</b>
	<b>Projektorin kytkeminen päälle</b>	<b>22</b>
	<b>Projektorin kytkeminen pois päältä</b>	<b>22</b>
	<b>Projektoidun kuvan asettaminen</b>	<b>23</b>
	Projektorin korkeuden nostaminen	23
	Projektorin korkeuden laskeminen	23
	<b>Projektorin zoomin ja tarkennuksen asettaminen</b>	<b>24</b>
	<b>Projektion kuvakoon asettaminen</b>	<b>25</b>
	<b>Ohjauspaneelin käyttäminen</b>	<b>27</b>
	<b>Kaukosäätimen käyttäminen</b>	<b>29</b>
	<b>Kaukosäätimen paristojen asentaminen</b>	<b>32</b>
	<b>Kaukosäätimen käyttöetäisyys</b>	<b>33</b>
	<b>Näyttövalikon käyttäminen</b>	<b>34</b>
	Päävalikko	34
	AUTO-ADJUST (AUTOMAATTINEN SÄÄTÖ)	34
	INPUT SELECT (TULON VALINTA)	35
	PICTURE (KUVA, PC-tilassa)	36
	PICTURE (KUVA, videotilassa)	37
	DISPLAY (NÄYTTÖ, PC-tilassa)	38
	DISPLAY (NÄYTTÖ, videotilassa)	40
	LAMP (LAMPPU)	41
	SET UP (ASETUKSET)	41
	INFORMATION (TIEDOT)	44
	OTHERS (MUUT)	44
	<b>Langattoman verkon asennus</b>	<b>51</b>

	4610X WIRELESS PLUS Application (Langaton 4610X WIRELESS PLUS -sovellus) -ohjelmisto . . . .	55
	<b>Projektorin hallinta web-hallinnan avulla . . . . .</b>	<b>59</b>
	Verkoasetusten määrittäminen . . . . .	59
	Web-hallinnan käyttäminen . . . . .	59
	<b>Make Application Token (Luo sovellustunniste) . . . . .</b>	<b>78</b>
4	Projektorin vianmääritys . . . . .	79
	<b>Merkkivalot . . . . .</b>	<b>83</b>
	<b>Lampun vaihtaminen . . . . .</b>	<b>85</b>
5	Tekniset tiedot . . . . .	87
6	Yhteydenotto Delliin . . . . .	92
7	Liite: Sanasto . . . . .	93

# Dell-projektorisi

Projektorisi mukana tulee kaikki seuraavat osat. Varmista, että sinulla on kaikki osat, ja ota yhteyttä Dellin™, jos jotakin puuttuu.

---

## Pakkauksen sisältö

---

Virtakaapeli



1,8 m VGA-kaapeli (VGA - VGA)



Antenni



Kaukosäädin



Käyttäjän käsikirja ja dokumentaatio  
(CD-levyllä)

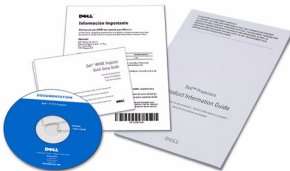

Kantolaukku



AAA-paristoja (2)



## Tietoja projektoristasi

### Näkymä yläpuolelta

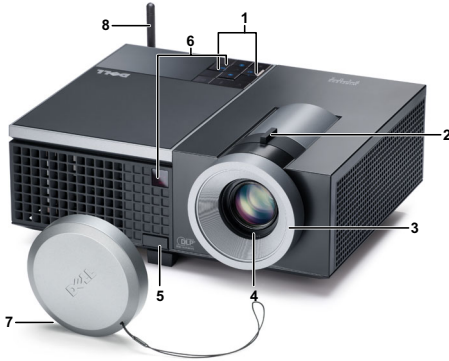

### Näkymä alapuolelta

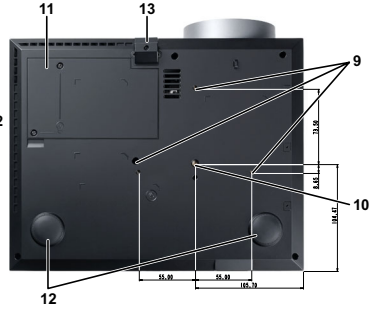

1	Ohjauspaneeli
2	Zoomauspainike
3	Tarkennusrenkas
4	Linssi
5	Nostopainike korkeudensäädölle
6	Infrapunavastaanottimet
7	Linssin suojus
8	Antenni
9	Kiinnitysreiät seinäkiinnitystä varten: Ruuvireikä M3 x 6,5 mm:n syvyyteen. Suositeltu vääntömomentti <8 kgf-cm
10	Kiinnitysreikä kolmijalalle: Aseta mutteri 1/4"*20 UNC
11	Lampun kansi
12	Kallistuksen säätöpyörä
13	Nostojalka



### **VAROITUS: Turvallisuusohjeita**

- 1 Älä käytä projektoria lämmönlähteiden lähellä.
- 2 Älä käytä projektoria pölyisessä paikassa. Pöly voi vaurioittaa järjestelmää, jolloin laite sammuu automaattisesti.
- 3 Varmista, että projektori on hyvin tuuletetussa paikassa.

- 4 Projektorin tuuletusaukkoja ei saa tukkia.
- 5 Varmista, että projektoria käytetään vain huoneenlämmössä (5 °C - 35 °C).
- 6 Älä yritä koskettaa tuuletusritilää, koska se voi olla erittäin kuuma projektorin ollessa käytössä tai heti sen jälkeen.
- 7 Älä katso linssiin projektorin ollessa käynnissä, koska se voi aiheuttaa silmävamman.
- 8 Älä aseta esineitä projektorin eteen tai lähelle äläkä peitä projektorin linssiä laitteen ollessa päällä, koska kuumuus voi sulattaa tai polttaa esineitä.
- 9 Älä käytä langatonta projektoria sydämentahdistimien lähellä.
- 10 Älä käytä langatonta projektoria lääketieteellisten laitteiden lähellä.
- 11 Älä käytä langatonta projektoria mikroaaltouunien lähellä.



#### **HUOMAUTUS:**

- Älä yritä kiinnittää projektoria kattoon itse. Pätevän teknikon tulisi asentaa se.
- Projektorin kattokiinnityssarjaa suositellaan (tuotenumero: C3505). Lisätietoja voit katsoa Dell-tukisivustolta osoitteesta [support.dell.com](https://support.dell.com).
- Lisätietoja voit katsoa projektorin mukana tulleista *Turvätiedoista*.



## Projektorin kytkeminen

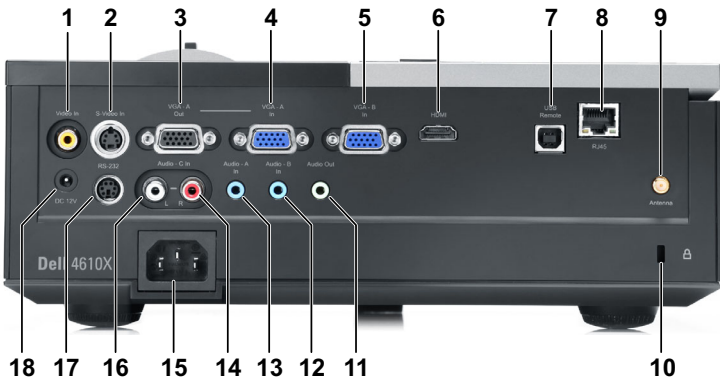

1	Komposiittivideoliitäntä	10	Turvakaapelin liitäntä
2	S-videoliitäntä	11	Audiolähtöliitäntä
3	VGA-A-lähtö (näytön kautta)	12	Audio-B-tuloliitäntä
4	VGA-A-tuloliitäntä (D-sub)	13	Audio-A-tuloliitäntä
5	VGA-B-tuloliitäntä (D-sub)	14	Audio-C-tuloliitännän oikea kanava
6	HDMI-liitäntä	15	Virtaliitäntä
7	USB-etäliitäntä	16	Audio-C-tuloliitännän vasen kanava
8	RJ45-liitäntä	17	RS232-liitäntä
9	Antenniliitäntä	18	+12 V DC-lähtöliitäntä



**VAROITUS:** Ennen kuin teet tässä osiossa kuvattuja toimenpiteitä, seuraa sivulla sivu 7 olevia turvallisuusohjeita.

## Antennin asennus

Projektoria mukana tulee langaton antenni langatonta verkkoa varten. Katso "Langattoman verkon asennus" sivulla 51.

- 1 Kierrä antenni projektoria takana olevaan antenniliitäntään.

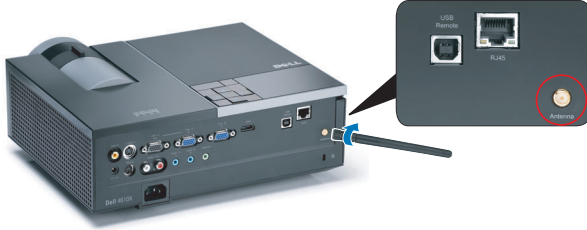

- 2 Kohota antennin asentoa kuvan mukaisesti.



# Kytkeminen tietokoneeseen

## Tietokoneen kytkeminen VGA-kaapelilla



1	Virtajohto
2	VGA-kaapeli
3	USB-A–USB-B-kaapeli



**HUOMAUTUS:** Projektorin mukana ei tule USB-kaapelia.



**HUOMAUTUS:** USB-kaapeli on kytkettävä, jos haluat käyttää Sivu ylös- ja Sivu alas -toimintoja kaukosäätimestä.

## Näytön kautta kytkeminen VGA-kaapeleilla

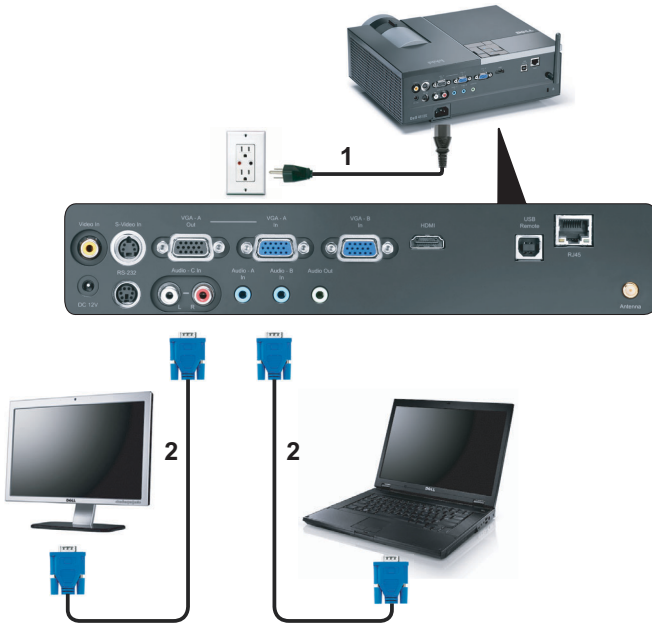

1	Virtajohto
2	VGA-kaapeli



**HUOMAUTUS:** Projektorin mukana tulee vain yksi VGA-kaapeli. Ylimääräisen VGA-kaapelin voi ostaa Dellin verkkosivustolta osoitteesta [dell.com](http://dell.com).

## Kytkeminen tietokoneeseen RS232-kaapelilla





1	Virtajohto
2	RS232-kaapeli

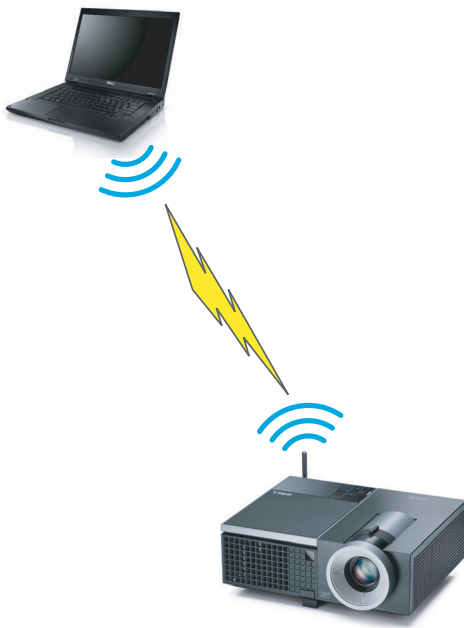

**HUOMAUTUS:** Projektorin mukana ei tule RS232-kaapelia. Kysy neuvoa ammattiasentajalta kaapelin ja RS232-kaukosäätimen ohjelmiston suhteen.

## Kytkeminen tietokoneeseen langattomasti



 **HUOMAUTUS:** Tietokoneessasi on oltava langaton toiminnallisuus ja se on määritettävä oikein, jotta se tunnistaa langattoman yhteyden. Katso tietokoneen asiakirjoista lisätietoja langattoman yhteyden määrittämisestä.

# DVD-soittimen kytkeminen

## Kytkeminen DVD-soittimeen S-videokaapelilla



1	Virtajohto
2	S-videokaapeli



**HUOMAUTUS:** Projektorin mukana ei tule S-videokaapelia. Voit ostaa S-video-jatkokaapelin (15 m tai 30 m [50 ft/100 ft]) Dellin verkkosivustolta osoitteesta [dell.com](http://dell.com).

## Kytkeminen DVD-soittimeen komposiittikaapelilla

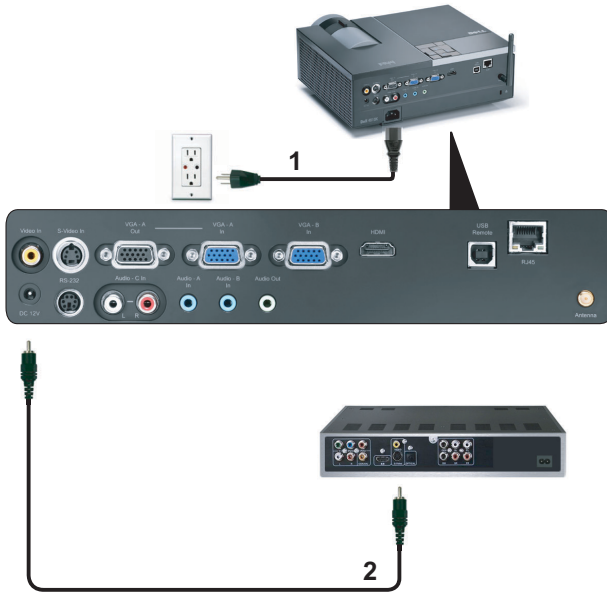

1	Virtajohto
2	Komposiittivideokaapeli



**HUOMAUTUS:** Projektorin mukana ei tule komposiittivideokaapelia. Voit ostaa komposiittivideojatkokaapelin (15 m tai 30 m [50 ft/100 ft]) Dellin verkkosivustolta osoitteesta **dell.com**.



## Kytkeminen DVD-soittimeen komponenttikaapelilla

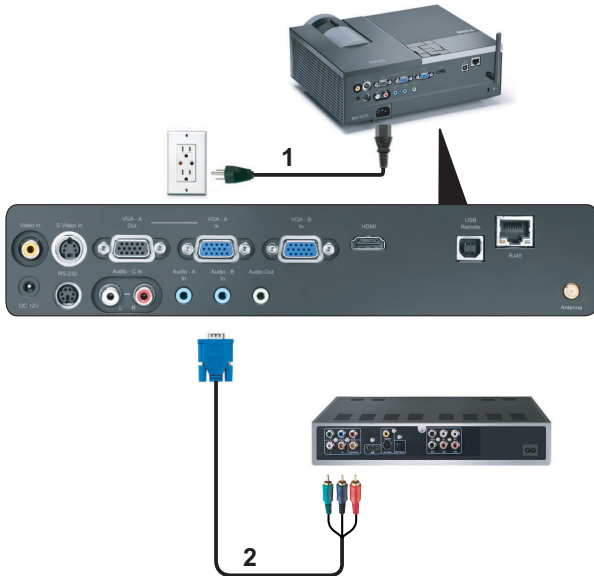

1	Virtajohto
2	VGA:n ja komponenttivideon välinen kaapeli



**HUOMAUTUS:** Projektorin mukana ei tule VGA:n ja komponenttivideon välistä kaapelia. Voit ostaa VGA:n ja komponenttivideon välisen jatko kaapelin (15 m tai 30 m [50 ft/100 ft]) Dellin verkkosivustolta osoitteesta [dell.com](http://dell.com).

## Kytkeminen DVD-soittimeen HDMI-kaapelilla



1	Virtajohto
2	HDMI-kaapeli



**HUOMAUTUS:** Projektorin mukana ei tule HDMI-kaapelia.

# Paikallisverkkoon kytkeminen

Jos haluat heijastaa kuvan ja hallita projektoria, joka on kytketty verkkoon RJ45-kaapelilla.

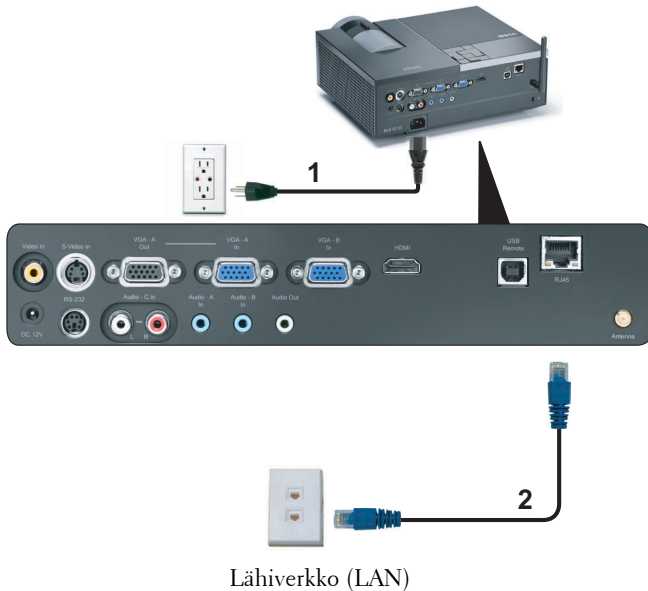

1	Virtajohto
2	RJ45-kaapeli



**HUOMAUTUS:** Projektoria mukana ei tule RJ45-kaapelia.

## Ammattimaiset asennusvaihtoehdot: Automaattista ruutua ohjaava asennus

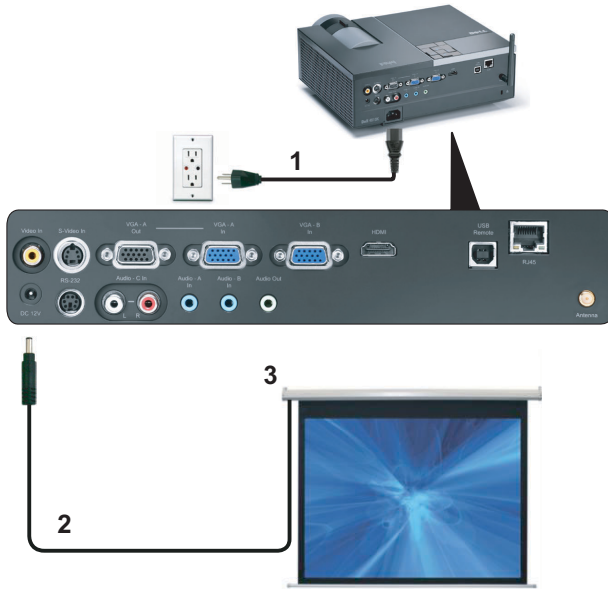

1	Virtajohto
2	12 V:n DC-pistoke
3	Automaattinen ruutu



**HUOMAUTUS:** Kytke automaattinen ruutu ja projektori 12 V:n DC-pistokkeella, joka on mitoiltaan 1,7 mm (sisäpuoli) x 4,00 mm (ulkopuoli) x 9,5 mm (varsi).

12 V:n DC-pistoke



## Kytkeminen kaupasta saatavaan RS232-ohjauslaitteeseen:

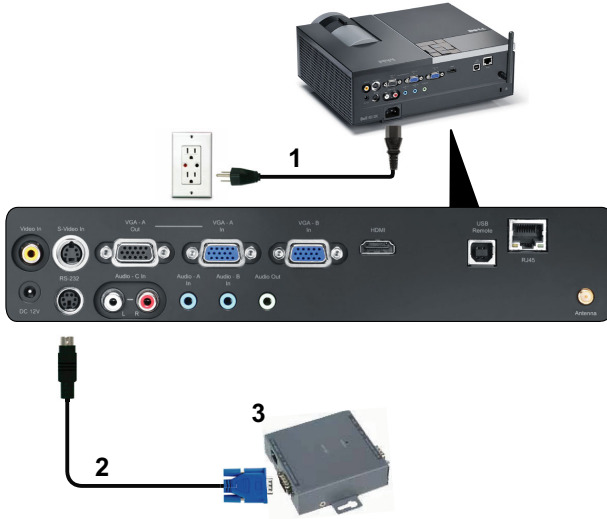

1	Virtajohto
2	RS232-kaapeli
3	Kaupasta saatava RS232-ohjauslaite



**HUOMAUTUS:** Projektorin mukana ei tule RS232-kaapelia. Kysy kaapelia asiantuntevalta teknikolta.

# Projektorin käyttäminen

## Projektorin kytkeminen päälle

 **HUOMAUTUS:** Kytke projektori päälle ennen kuin kytket päälle lähteen (tietokone, DVD-soitin jne.). **Power (Virtapainike)** vilkkuu sinisenä, kunnes sitä painetaan.

- 1 Poista linssinsuojus.
- 2 Kytke virtajohto ja sopivat signaali-kaapelit. Lisätietoja projektorin kytkemisestä on osassa "Projektorin kytkeminen" sivulla 9.
- 3 Paina **virtapainiketta** (katso "Ohjauspaneelin käyttäminen" sivulla 27 löytääksesi **virtapainikkeen** ).
- 4 Kytke lähteesi (tietokone, DVD-soitin jne.) päälle.
- 5 Kytke lähde projektoriin sopivalla kaapelilla. Katso ohjeita lähteen kytkemisestä projektoriin kohdasta "Projektorin kytkeminen" sivulla 9.
- 6 Oletuksena projektorin tulolähde on VGA-A. Muuta projektorin tulolähdettä tarvittaessa.
- 7 Jos sinulla on useampia lähteitä kytkettynä projektoriin, voit valita haluamasi lähteen painamalla **Source (Lähde)** -painiketta kaukosäätimestä tai ohjauspaneelista. Katso "Ohjauspaneelin käyttäminen" sivulla 27 ja "Kaukosäätimen käyttäminen" sivulla 29 löytääksesi **Source (Lähde)** -painikkeen.

## Projektorin kytkeminen pois päältä

 **HUOMIO:** Irrota projektori virtalähteestä, kun olet sammuttanut sen oikein seuraavan ohjeen mukaisesti.

- 1 Paina **virtapainiketta**.

 **HUOMAUTUS:** Viesti "**Press Power Button to Turn off Projector (Sammuta projektori virtapainikkeesta)**" tulee näkyviin. Viesti katoaa 5 sekunnin kuluttua, tai voit pyyhkiä sen painamalla **Menu (Valikko)** -painiketta.

- 2 Paina **virta** -painiketta uudelleen. Jäähdytystuulettimet jatkavat toimintaansa 120 sekunnin ajan.

3 Jos haluat sammuttaa projektorin nopeasti, paina virtapainiketta 1 sekunnin ajan jäähtytystuulettimien ollessa vielä käynnissä.

 **HUOMAUTUS:** Ennen projektorin käynnistämistä uudelleen odota 60 sekuntia, jotta laitteen sisälämpötila tasaantuu.

4 Irrota virtajohto sähköpistokkeesta ja projektorista.

## Projektoidun kuvan asettaminen

### Projektorin korkeuden nostaminen

- 1 Paina nostopainiketta.
- 2 Nosta projektori haluttuun kulmaan ja vapauta painike, jolloin nostojalka lukkiutuu asentoonsa.
- 3 Käyttämällä kallistuksen säätöpyörää voit säätää kuvan kulman oikeaksi.

### Projektorin korkeuden laskeminen

- 1 Paina nostopainiketta.
- 2 Laske projektori ja vapauta painike, jolloin nostojalka lukkiutuu asentoonsa.



1	Nostopainike
2	Nostojalka (Kääntökulma: 0 - 9,5 astetta)
3	Kallistuksen säätöpyörä

# Projektorin zoomin ja tarkennuksen asettaminen

**VAROITUS:** Voit välttää projektorille aiheutuvia vaurioita varmistamalla, että zoom-linssi ja nostojalka ovat kokonaan vedettyinä sisään ennen kuin liikutat projektoria tai asetat projektorin kantolaukkuun.

- 1 Pyörittämällä zoomauspainiketta voit zoomata lähemmäs ja kauemmas.
- 2 Pyöritä tarkennusrengasta kunnes kuva on selkeä. Projektori tarkentaa etäisyyksillä 3,94 jalkaa - 32,81 jalkaa (1,2 m - 10 m).



1	Zoomauspainike
2	Tarkennusrengas



# Projektion kuvakoon asettaminen

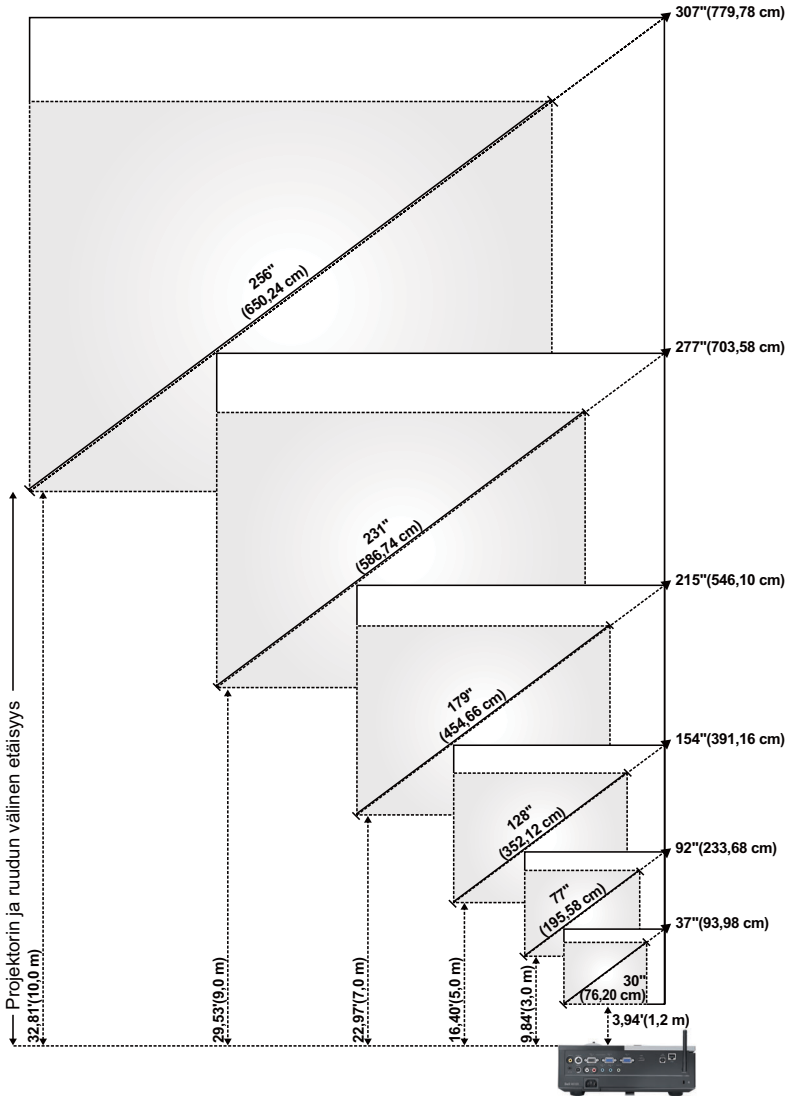

Ruutu (halkaisija)	Enintään	37" (93,98 cm)	92" (233,68 cm)	154" (391,16 cm)	215" (546,10 cm)	277" (703,58 cm)	307" (779,78 cm)
	Min.	30" (76,20 cm)	77" (195,58 cm)	128" (352,12 cm)	179" (454,66 cm)	231" (586,74 cm)	256" (650,24 cm)
Ruudun koko	Enintään (LxK)	29,53" X 22,05"	74,02" X 55,51"	123,23" X 92,13"	172,44" X 129,13"	221,65" X 166,14"	246,06" X 184,65"
		(75 cm X 56 cm)	(188 cm X 141 cm)	(313 cm X 234 cm)	(438 cm X 328 cm)	(563 cm X 422 cm)	(625 cm X 469 cm)
	Min. (LxK)	24,8" X 18,5"	61,42" X 46,06"	102,36" X 76,77"	143,70" X 107,48"	184,65" X 138,58"	205,12" X 153,94"
		(63 cm X 47 cm)	(156 cm X 117 cm)	(260 cm X 195 cm)	(365 cm X 273 cm)	(469 cm X 352 cm)	(521 cm X 391 cm)
Hd	Enintään	25,59" (65 cm)	63,78" (162 cm)	106,30" (270 cm)	148,43" (377 cm)	190,94" (485 cm)	212,20" (539 cm)
	Min.	21,26" (54 cm)	53,15" (135 cm)	88,58" (225 cm)	123,62" (314 cm)	159,06" (404 cm)	176,77" (449 cm)
Etäisyys		3,94' (1,2 m)	9,8' (3,0 m)	16,4' (5,0 m)	23,0' (7,0 m)	29,5' (9,0 m)	32,81' (10,0 m)
* Tämä diagrammi on vain viitteellinen.							

# Ohjauspaneelin käyttäminen

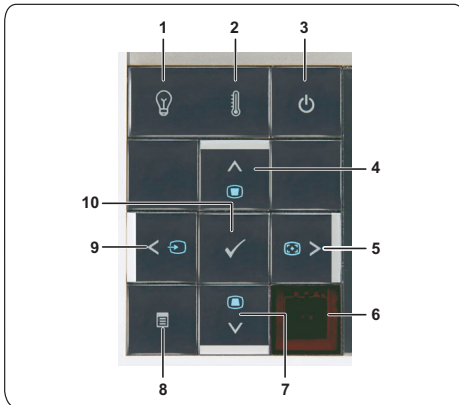

---

## 1 LAMP-varoitusvalo (lamppu)

Jos keltainen LAMP-valo palaa tai vilkkuu, se voi olla merkki jostakin seuraavista ongelmista:

- Lamppu on lähestymässä käyttöikänsä loppua
- Lamppumoduulia ei ole asennettu oikein
- Lamppuohjaimen virhe
- Väripyörän virhe

Katso lisätietoja osista "Projektorin vianmääritys" sivulla 79 ja "Merkkivalot" sivulla 83.

---

## 2 TEMP-varoitusvalo (lämpötila)

Jos keltainen TEMP-valo palaa tai vilkkuu, se voi olla merkki jostakin seuraavista ongelmista:

- Projektorin sisäinen lämpötila on liian korkea
- Väripyörän virhe







Katso lisätietoja osista "Projektorin vianmääritys" sivulla 79 ja "Merkkivalot" sivulla 83.

---

## 3 Virta





Kytkee projektorin päälle tai pois. Katso lisätietoja osista "Projektorin kytkeminen päälle" sivulla 22 ja "Projektorin kytkeminen pois päältä" sivulla 22.



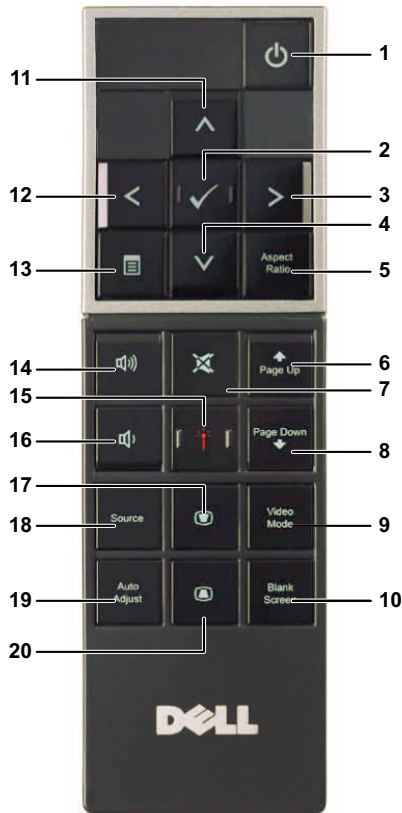





---





4	Ylös  / Trapetsikorjaus	Painamalla painiketta voit valita näyttövalikon (OSD) kohtia.  Painamalla painiketta voit korjata projektorin kallistuksen aiheuttamaa kuvan vääristymää (+40/-35 astetta).
5	Oikea  / Automaattinen säätö	Painamalla painiketta voit valita näyttövalikon (OSD) kohtia.  Painamalla painiketta voit synkronisoida projektorin tulolähteeseen.   <b>HUOMAUTUS: Auto Adjust (Automaattinen säätö)</b> ei toimi silloin, kun näyttövalikko (OSD) on näkyvissä.
6	Infrapunavastaanotin	Osoita kaukosäätimellä infrapunavastaanottimeen ja paina painiketta.
7	Alas  / Trapetsikorjaus	Painamalla painiketta voit valita näyttövalikon (OSD) kohtia.  Painamalla painiketta voit korjata projektorin kallistuksen aiheuttamaa kuvan vääristymää (+40/-35 astetta).
8	Valikko 	Painamalla painiketta voit aktivoida näyttövalikon. Käyttämällä suuntapainikkeita ja <b>Valikko</b> -painiketta voit navigoida näyttövalikossa.
9	Vasen  / Lähde	Painamalla painiketta voit valita näyttövalikon (OSD) kohtia.  Painamalla painiketta voit selata läpi analogisen RGB:n, komposiitin, komponentin (YPbPr VGA:n kautta), S-videon ja HDMI:n silloin, kun projektoriin on kiinnitetty useampia lähteitä.
10	Enter 	Painamalla painiketta voit hyväksyä valitun kohdan.

# Kaukosäätimen käyttäminen



1	Virta 	Kytkee projektorin päälle tai pois. Katso lisätietoja osista "Projektorin kytkeminen päälle" sivulla 22 ja "Projektorin kytkeminen pois päältä" sivulla 22.
2	Enter 	Painamalla painiketta voit hyväksyä valinnan.
3	Oikea 	Painamalla painiketta voit valita näyttövalikon (OSD) kohtia.
4	Alas 	Painamalla painiketta voit valita näyttövalikon (OSD) kohtia.

5	Aspect Ratio (Kuvasuhte)	Painamalla painiketta voit vaihtaa näytetyn kuvan kuvasuhdetta.
6	Page Up (Sivu ylös) 	Painamalla painiketta voit siirtyä edelliselle sivulle.   <b>HUOMAUTUS:</b> USB-kaapeli on kytkettävä, jos haluat käyttää Page Up (Sivu ylös) -toimintoa.
7	Mykistys 	Painamalla painiketta voit mykistää projektorin kaiuttimen ja poistaa mykistystyksen.
8	Page Down (Sivu alas) 	Painamalla painiketta voit siirtyä seuraavalle sivulle.   <b>HUOMAUTUS:</b> USB-kaapeli on kytkettävä, jos haluat käyttää Page Down (Sivu alas) -toimintoa.
9	Video mode (Videotila)	Projektorilla on esiasetettuja säätöjä, jotka on optimoitu näyttämään dataa (PowerPoint-esityksiä) tai videota (elokuvat, pelit jne.).  Painamalla <b>Video Mode (Videotila)</b> -painiketta voit valita tilaksi <b>Presentation mode (Esitystila)</b> , <b>Bright mode (Kirkastila)</b> , <b>Movie mode (Elokuvatila)</b> , <b>sRGB</b> tai <b>Custom mode (Muokattu tila)</b> .  Painamalla <b>Video Mode (Videotila)</b> -painiketta kerran näet nykyisen esitystilan. Painamalla <b>Video Mode (Videotila)</b> -painiketta uudelleen voit vaihtaa tilasta toiseen.
10	Blank Screen (Tyhjä ruutu)	Painamalla painiketta voit piilottaa/näyttää kuvan.
11	Ylös 	Painamalla painiketta voit valita näyttövalikon (OSD) kohtia.
12	Vasen 	Painamalla painiketta voit valita näyttövalikon (OSD) kohtia.
13	Valikko 	Painamalla painiketta voit aktivoida näyttövalikon.
14	Äänenvoimakkuuden lisäys 	Painamalla painiketta voit lisätä äänenvoimakkuutta.

15 Laser 	Osoita kaukosäätimellä näyttöä ja paina ja pidä alhaalla lasernäppäintä, jolloin lasersäde aktivoituu.
 <b>VAROITUS: Älä katso laserosoittimeen sen ollessa päällä. Vältä ohjaamasta lasersädettä silmiisi.</b>	
16 Äänenvoimakkuuden pienennys 	Painamalla painiketta voit pienentää äänenvoimakkuutta.
17 Trapetsikorjaus 	Painamalla painiketta voit korjata projektorin kallistuksen aiheuttamaa kuvan vääristymää (+40/-35 astetta).
18 Source (Lähde)	Painamalla painiketta voit selata läpi analogisen RGB:n, kompositin, komponentin (YPbPr VGA:n kautta), HDMI:n ja S-videon.
19 Auto adjust (Automaattinen säätö)	Painamalla painiketta voit synkronisoida projektorin tulolähteeseen. Automaattinen säätö ei toimi, jos kuvaruutunäyttö on näkyvissä.
20 Trapetsikorjaus 	Painamalla painiketta voit korjata projektorin kallistuksen aiheuttamaa kuvan vääristymää (+40/-35 astetta).

# Kaukosäätimen paristojen asentaminen



**HUOMAUTUS:** Poista paristot kaukosäätimestä kun se ei ole käytössä.

1 Painamalla voit avata paristokotelon kannen.



2 Tarkista paristojen polariteettimerkinnot (+/-).



3 Aseta paristot paristokotelon polariteettimerkintöjen mukaisesti.



**HUOMAUTUS:** Vältä sekoittamasta eri paristotyyppisiä ja käyttämästä uusia ja vanhoja paristoja yhdessä.



4 Aseta paristokotelon kansi takaisin paikalleen.







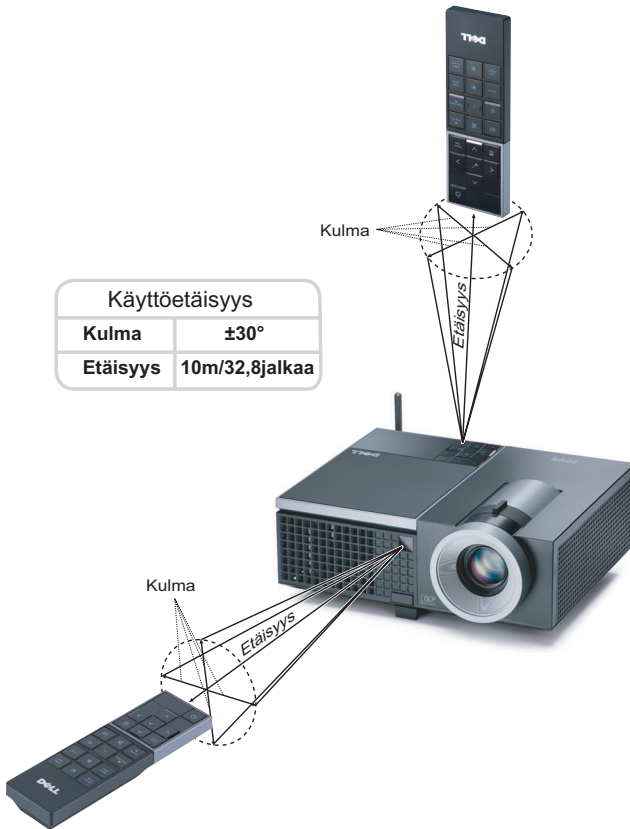





# Kaukosäätimen käyttöetäisyys



**HUOMAUTUS:** Todellinen käyttöetäisyys voi poiketa hieman kaaviosta. Heikot paristot voivat myös estää kaukosäädintä ohjaamasta projektoria oikein.

# Näyttövalikon käyttäminen

- Projektorissa on monikielinen näyttövalikko (OSD), jonka saa näkyviin silloinkin, kun tulolähde ei ole kiinni projektorissa.
- Päävalikossa (Main Menu) voit navigoida välilehtiä painamalla projektorin ohjauspainikkeen tai kaukosäätimen painikkeita  tai .
- Painamalla -painiketta projektorin ohjauspaneelistä tai kaukosäätimestä voit valita alivalikon.
- Painamalla  tai -painiketta projektorin ohjauspaneelistä tai kaukosäätimestä voit tehdä valinnan. Väri vaihtuu tummansiniseksi. Valitun kohdan väri muuttuu tummansiniseksi.
- Säädä asetuksia ohjauspaneelin tai kaukosäätimen painikkeella  tai .
- Voit palata päävalikkoon siirtymällä Back (Takaisin) -välilehdelle ja painamalla -painiketta ohjauspaneelistä tai kaukosäätimestä.
- Poistu kuvaruutunäytöstä menemällä Exit (Lopeta) -välilehdelle ja painamalla -painiketta tai painamalla Menu-painiketta ohjauspaneelistä tai kaukosäätimestä.

## Päävalikko



## AUTO-ADJUST (AUTOMAATTINEN SÄÄTÖ)

Automaattisella säädöllä projektorin **Frequency (Taajuus)** ja **Tracking (Seuranta)** määritellään automaattisesti PC-tilassa. Kun automaattinen säätö on meneillään, seuraava viesti näkyy ruudulla:

Please wait...

## INPUT SELECT (TULON VALINTA)

Valikossa Input Select (Tulon valinta) voit valita projektorin tulolähteen.

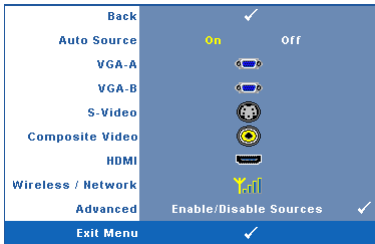

### AUTO SOURCE (AUTOMAATTINEN LÄHDE)—

Valitsemalla Off (Pois) (oletus) voit lukita nykyisen tulosignaalin. Jos Auto Source (Automaattinen lähde) on asetettu pois päältä valinnalla Off (Pois), voit valita tulosignaalin manuaalisesti painamalla painiketta Source (Lähde). Valitsemalla On (Päällä) projektori tunnistaa automaattisesti tulosignaalin. Jos painat

painiketta Source (Lähde) projektorin ollessa päällä, seuraava vapaa lähde etsitään automaattisesti.

**VGA-A**—Tunnista VGA-A-signaali painamalla .

**VGA-B**—Tunnista VGA-B-signaali painamalla .

**S-VIDEO**—Tunnista S-videosignaali painamalla .

**COMPOSITE VIDEO (KOMPOSIITTIVIDEO)**—Tunnista komposiittivideosignaali painamalla .

**HDMI**—Tunnista HDMI-signaali painamalla .

**WIRELESS / NETWORK (LANGATON / VERKKO)**—Langattoman ja Verkon asetuksen on oltava On (Päällä). Katso sivu 43. Painamalla painiketta  voit siirtyä projektorin Langaton opas -ruudulle.

**ADVANCED (LISÄASETUKSET)**—Painamalla  voit aktivoida Input Select Advanced (Tulovalinnan lisäasetukset) -valikon.

## INPUT SELECT ADVANCED (TULOVALINNAN LISÄASETUKSET)

Tulovalinnan lisäasetukset -valikosta voit ottaa käyttöön tai pois käytöstä tulolähteitä.

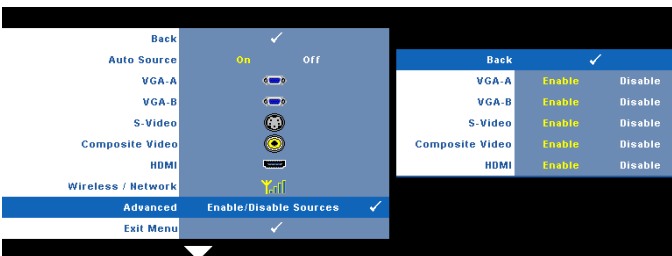

**VGA-A**—Voit ottaa VGA-A-tulon käyttöön painikkeilla  ja .

**VGA-B**—Voit ottaa VGA-B-tulon käyttöön painikkeilla  ja .

**S-VIDEO**—Voit ottaa S-videotulon käyttöön painikkeilla  ja .

**COMPOSITE VIDEO (KOMPOSIITTIVIDEO)**—Voit ottaa komposiittivideotulon käyttöön painikkeilla  ja .

**HDMI**—Voit ottaa HDMI-tulon käyttöön painikkeilla  ja .



**HUOMAUTUS:** Et voi ottaa nykyistä tulolähdettä pois käytöstä. Vähintään kahden tulolähteen on kerrallaan oltava käytössä.

## PICTURE (KUVA, PC-tilassa)

Voit valita projektorin näyttöasetukset **Picture (Kuva)** -valikossa. Kuvavalikossa voit vaihtaa seuraavia asetuksia:

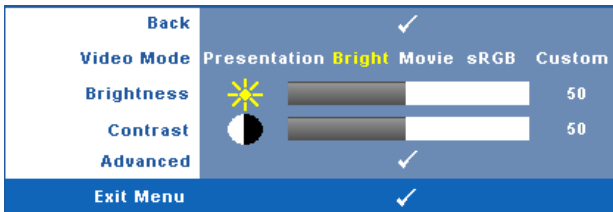

**VIDEO MODE (VIDEOTILA)**—Voit optimoida näyttötilan: **Presentation** (Esitys), **Bright** (Kirkas), **Movie** (Elokuva), **sRGB** (tarjoaa tarkemman värietoiston) ja **Custom** (Muokattu) (omat asetukset).



**HUOMAUTUS:** Jos säädät asetuksia **Brightness** (Kirkkaus), **Contrast** (Kontrasti), **Saturation** (Kylläisyys), **Sharpness** (Terävyys), **Tint** (Sävy) tai **Advanced** (Lisäasetukset), projektori kytkeytyy automaattisesti tilaan **Custom** (Muokattu).

**BRIGHTNESS (KIRKKAUS)**—Painikkeilla  ja  voit säätää kuvan kirkkautta.

**CONTRAST (KONTRASTI)**—Painikkeilla  ja  voit säätää kuvan kontrastia.

**ADVANCED (LISÄASETUKSET)**—Painamalla  voit aktivoida **Picture Advance (Kuvan lisäasetukset)** -valikon. Katso "PICTURE ADVANCED (KUVAN LISÄASETUKSET)" sivulla 38.

## PICTURE (KUVA, videotilassa)

Voit valita projektorin näyttöasetukset **Picture (Kuva)** -valikossa. Kuvavalikossa voit vaihtaa seuraavia asetuksia:

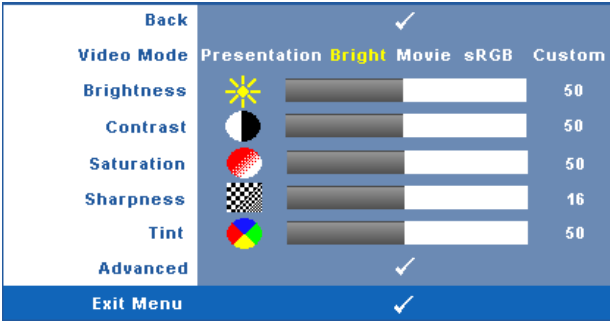





**VIDEO MODE (VIDEOTILA)**—Voit optimoida näyttötilan: **Presentation (Esitys)**, **Bright (Kirkas)**, **Movie (Elokuva)**, **sRGB** (tarjoaa tarkemman värientoiston) ja **Custom (Muokattu)** (omat asetukset).



 **HUOMAUTUS:** Jos säädät asetuksia **Brightness (Kirkkaus)**, **Contrast (Kontrasti)**, **Saturation (Kylläisyys)**, **Sharpness (Terävyys)**, **Tint (Sävy)** tai **Advanced (Lisäasetukset)**, projektori kytkeytyy automaattisesti tilaan **Custom (Muokattu)**.

**BRIGHTNESS (KIRKKAUS)**—Painikkeilla  ja  voit säätää kuvan kirkkautta.

**CONTRAST (KONTRASTI)**—Painikkeilla  ja  voit säätää kuvan kontrastia.

**SATURATION (VÄRIKYLÄISYYS)**—Voit säätää videolähdettä mustavalkoisesta täysin värikylläiseen kuvaan. Painamalla  voit vähentää kuvassa olevan värin määrää ja painamalla  voit lisätä kuvassa olevan värin määrää.

**SHARPNESS (TERÄVYYS)**—Painamalla  voit vähentää terävyyttä ja painamalla  voit lisätä terävyyttä.

**TINT (VÄRISÄVY)**—Painamalla  voit lisätä kuvassa olevan vihreän määrää ja painamalla  voit lisätä kuvassa olevan punaisen määrää (valittavissa vain NTSC-signaalille).

**ADVANCED (LISÄASETUKSET)**—Painamalla  voit aktivoida **Picture Advance (Kuvan lisäasetukset)** -valikon. Katso **PICTURE ADVANCED (KUVAN LISÄASETUKSET)** seuraavasta.

 **HUOMAUTUS:** **Saturation (Kylläisyys)**, **Sharpness (Terävyys)** ja **Tint (Sävy)** ovat käytettävissä vain kun tulolähde on komposiitti tai S-video.

## PICTURE ADVANCED (KUVAN LISÄASETUKSET)

Voit säätää projektorin näyttöasetuksia Picture Advanced (Kuvan lisäasetukset) -valikossa. Kuvan lisäasetusvalikossa voit vaihtaa seuraavia asetuksia:

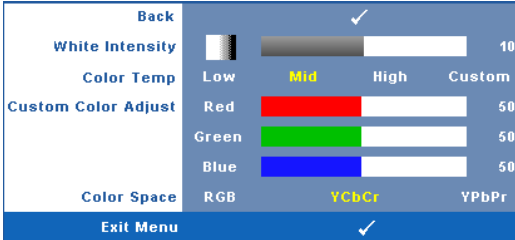

**WHITE INTENSITY (VALKOISUUS)**—Painikkeilla  ja  voit säätää kuvan valkoisuutta.

**COLOR TEMP (VÄRILÄMPÖTILA)**—Voit säätää värilämpötilaa. Värilämpötila on kylmempi korkeilla värilämpötilan asetuksilla ja lämpimämpi matalilla asetuksilla. Kun käyttäjä säätää värejä Color Adjust (Värisäätö) -valikossa, projektori muuttaa tilaksi valinnan Custom (Muokattu). Arvot tallennetaan Custom (Muokattu) -tilaan.

**CUSTOM COLOR ADJUST (MUOKATTU VÄRISÄÄTÖ)**—Voit manuaalisesti säätää värejä punainen, vihreä ja sininen.



**COLOR SPACE (VÄRITILA)**—Voit valita väriavaruuden vaihtoehtoista: RGB, YCbCr ja YPbPr.

## DISPLAY (NÄYTTÖ, PC-tilassa)

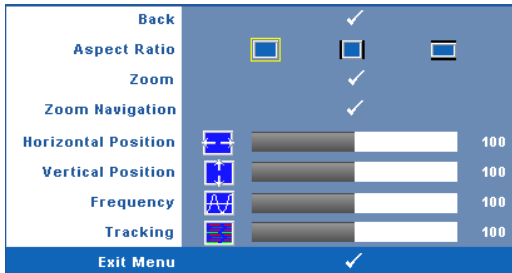

Voit valita projektorin näyttöasetukset Display (Näyttö) -valikossa. Kuvavalikossa voit vaihtaa seuraavia asetuksia:





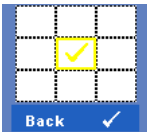

**ASPECT RATIO (KUVASUHDE)**—Voit valita kuvasuhteen sen mukaan, miten haluat kuvan näkyvän.

-  Original (Alkuperäinen)— Kuvasuhde valitaan tulolähteen kuvasuhteen mukaisesti.
-  4:3 — Tulolähteen kuva sovitetaan näyttöön ja kuva projisoidaan kuvasuhteessa 4:3:een.
-  Wide (Laaja) — Tulolähteen kuva sovitetaan näytön leveyteen ja kuva projisoidaan laajakuvana.

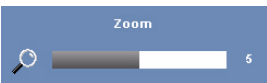



**Zoom**—Painamalla  voit aktivoida Zoom-valikon. Valitse zoomattava alue ja näytä zoom painamalla .



Sääda kuvan skaalaa painamalla  tai  ja näytä painamalla .



**Zoom Navigation (ZOOMAUSKOHDAN VAIHTAMINEN)**—Painamalla  voit aktivoida Zoom Navigation (Zoomauskohdan vaihtaminen) -valikon.

Vaihda projisoidun kuvan zoomattavaa kohtaa painikkeilla   .

**HORIZONTAL POSITION (VAAKASIJAINTI)**—Siirrä kuvaa vasemmalle painikkeella  ja oikealle painikkeella .

**VERTICAL POSITION (PYSTYSIJAINTI)**—Siirrä kuvaa alas painikkeella  ja ylös painikkeella .

**FREQUENCY (TAAJUUS)**—Voit vaihtaa näytön kellotaajuuden tietokoneen näyttönohjaimen mukaiseksi. Jos näytössä on välkkyvä vaaka-aalto, voit minimoida sen Frequency (Taajuus) -asetuksen avulla. Tämä on karkea säätö.

**TRACKING (SEURANTA)**—Synkronoi näytön signaalin ja näyttönohjaimen vaiheet. Jos kuva ei ole vakaa tai se välkky, voit korjata kuvan Tracking (seuranta) -asetuksen avulla. Tämä on hienosäätöä.

## DISPLAY (NÄYTTÖ, videotilassa)

Voit valita projektorin näyttöasetukset **Display (Näyttö)** -valikossa. Kuvavalikossa voit vaihtaa seuraavia asetuksia:

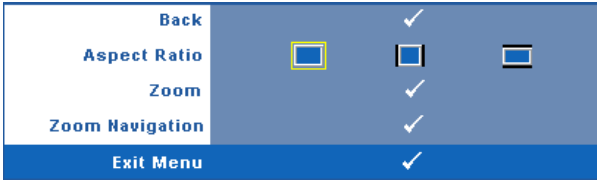

**ASPECT RATIO (KUVASUHDE)**—Voit valita kuvasuhteen sen mukaan, miten haluat kuvan näkyvän.

- Original (Alkuperäinen)— Kuvasuhde valitaan tulolähteen kuvasuhteen mukaisesti.
- 4:3 — Tulolähteen kuva sovitetaan näyttöön ja kuva projisoidaan kuvasuhteessa 4:3:een.
- Wide (Laaja) — Tulolähteen kuva sovitetaan näytön leveyteen ja kuva projisoidaan laajakuvana.

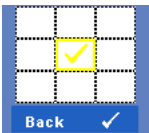

**ZOOM**—Painamalla voit aktivoida **Zoom**-valikon.

Valitse zoomattava alue ja näytä zoom painamalla .

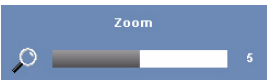

Säädä kuvan skaalaa painamalla tai ja näytä painamalla .



**ZOOM NAVIGATION (ZOOMAUSKOHDAN VAIHTAMINEN)**—Painamalla voit aktivoida **Zoom Navigation (Zoomauskohdan vaihtaminen)** -valikon.

Vaihda projisoidun kuvan zoomattavaa kohtaa painikkeilla

.



## LAMP (LAMPPU)

Voit valita projektorin näyttöasetukset **Lamp (Lamppu)** -valikossa. Lamppuvalikossa voit vaihtaa seuraavia asetuksia:

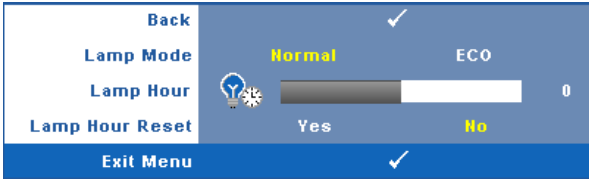

**LAMP MODE (LAMPPUTILA)**—Voit valita tilaksi Normal (Tavallinen) tai ECO (Virransäästö).

Tavallinen tila toimii täydellä teholla. Säästötila käyttää vähemmän virtaa, mikä saattaa lisätä lampun käyttöikää, hiljentää projektorin käyttööntä ja himmentää kuvaa.

**LAMP HOUR (LAMPUN TUNNIT)**—Näyttää käyttötunnit viimeisimmän lampun ajastimen nollaamisen jälkeen.

**LAMP HOUR RESET (NOLLAA LAMPPUTUNNIT)**—Voit nollata lampun ajastimen valitsemalla Yes (Kyllä).

## SET UP (ASETUKSET)



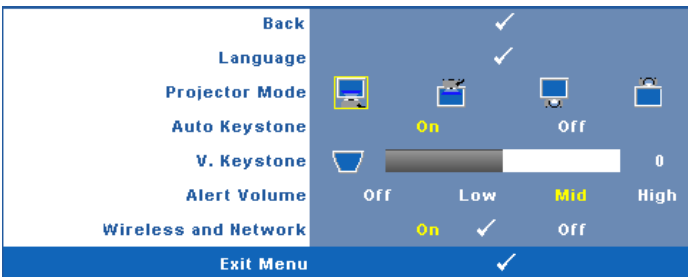

Asetusvalikosta voit muuttaa asetuksia Language (Kieli), Projector Mode (Projektoritila), Keystone (Trapetsikorjaus), Alert Volume (Hälytyksen äänenvoimakkuus), Wireless (Langaton) ja Network (Verkko).



**LANGUAGE (KIELI)**—Valitse näyttövalikon kieli. Painamalla  voit aktivoida Language (Kieli) -valikon.



**PROJECTOR MODE (PROJEKTORITILA)**—Voit valita projektoritilan projektorin asennon mukaan.

-  Front Projection-Desktop (Etuprojektio) -- Tämä on oletusasetus.
-  Front Projection-Ceiling Mount (Kattoripusteinen etuprojektio) — Projektori kääntää kuvan ylösalaisin, jolloin kuvaa voi käyttää katosta ripustetussa projektorissa.
-  Rear Projection-Desktop (Kattoripusteinen takaprojektio) — Projektori kääntää kuvan niin, että sitä voi käyttää läpikuultavan ruudun takaa.
-  Rear Projection-Ceiling Mount (kattoripusteinen takaprojektio) — Projektori kääntää kuvan ylösalaiseksi peilikuvaksi. Tällöin katosta ripustettavaa projektorია voidaan käyttää läpinäkuultavan ruudun takaa.

**AUTO KEYSTONE (AUTOMAATTINEN TRAPETSIKORJAUS)**—Valitsemalla On (Päällä) -asetuksen voit kytkeä päälle automaattisen korjauksen, joka vähentää projektorin kallistuksesta johtuvaa kuvan vääristymää.

**V. KEYSTONE (TRAPETSIKORJAUS PYSTYSUUNNASSA)**—Voit korjata manuaalisesti projektorin kallistuksen aiheuttamaa kuvan vääristymää.

**ALERT VOLUME (HÄLYTYKSEN ÄÄNENVOIMAKKUUS)**—Voit säätää summerihälytyksen äänenvoimakkuutta (Off (Pois), Low (Matala), Mid (Normaali) tai High (Korkea)) virran kytkemiseen ja sammuttamiseen, varoituksiin ja komentopainikkeisiin.

**WIRELESS AND NETWORK (LANGATON JA VERKKO)**—Aktivoi langaton yhteys ja verkkoyhteys valitsemalla On (Päällä). Painamalla  voit määrittää Wireless and Network (Langaton ja Verkko) -asetukset.

## WIRELESS AND NETWORK (LANGATON JA VERKKO)

Langaton ja Verkko -valikosta voit määrittää langattoman verkkoyhteysasetukset.

Back	✓
DHCP	On Off
IP Address	192 . 168 . 4 . 137
Subnet Mask	255 . 255 . 255 . 0
Gateway	192 . 168 . 4 . 137
DNS	192 . 168 . 1 . 4
Store	✓
Wireless	Connect ✓ Disconnect
Reset	✓
Exit Menu	✓

**DHCP**—Jos siinä verkossa, johon projektori on kytketty, on DHCP-palvelin, IP-osoite haetaan automaattisesti kun tilaksi valitaan On (Päällä). Jos DHCP on Off (Pois päältä), valitse manuaalisesti IP Address (IP-osoite), Subnet Mask (Aliverkon peite) ja Gateway (Yhdyskäytävä). Painikkeilla   voit valita luvut asetuksille IP Address (IP-osoite), Subnet Mask (Aliverkon peite) ja Gateway (Yhdyskäytävä). Vahvista kukin kohta painamalla Enter ja valitse seuraava kohta painamalla  .

**IP ADDRESS (IP-OSOITE)**—Määrittää automaattisesti tai manuaalisesti IP-osoitteen verkkoon kytketyille projektorille.

**SUBNET MASK (ALIVERKON PEITE)**—Määritä verkkoyhteyden aliverkon peite.

**GATEWAY (YHDYSKÄYTÄVÄ)**—Kysy yhdyskäytävän osoite verkon/järjestelmän ylläpitäjältä, jos se on määritettävä manuaalisesti.

**DNS**—Kysy DNS-palvelimen IP-osoite verkon/järjestelmän ylläpitäjältä, jos se on määritettävä manuaalisesti.

**STORE (TALLENNA)**—Tallenna verkkoasetusten muutokset painamalla .

**WIRELESS (LANGATON)**—Oletus on Connect (Yhdistä). Valitse Disconnect (Älä yhdistä), jos haluat kytkeä langattoman yhteyden pois ja käyttää vain lähiverkkoa.



**HUOMAUTUS:** On suositeltavaa käyttää langattoman yhteyden oletusasetuksia.

**RESET (NOLLAUS)**—Nollaa verkkoasetukset painamalla .

## INFORMATION (TIEDOT)

Tietovalikossa näkyy projektorin nykyiset asetukset.



Back	✓
Model Name	4610X WIRELESS PLUS
Input Source	ANALOG RGB 1024X768 60Hz
Operating Hour	10 hr
PPID	CN-0U812M-S0081-46B-0208
IP Address	192.168.4.137
SSID	DELL 4610X Projector
Exit Menu	✓

## OTHERS (MUUT)

Muut-valikossa voit muuttaa asetuksia Menu (Valikko), Screen (Ruutu), Audio (Ääni), Power (Virta), Security (Turvallisuus) ja Closed Caption (Tekstitys; vain NTSC). Voit myös suorittaa toiminnot Test Pattern (Testikuvio) ja Factory Reset (Asetusten nollaus).

Back	✓
Menu Settings	✓
Screen Settings	✓
Audio Settings	✓
Power Settings	✓
Security Settings	✓
Closed Caption	On ✓ Off
Test Pattern	Off 1 ✓ 2 ✓
Factory Reset	✓
Exit Menu	✓

**MENU SETTINGS (VALIKKOASETUKSET)**—Valitse ja aktivoi valikkoasetukset painamalla . Valikkoasetukset koostuvat seuraavista vaihtoehdoista:

Back	✓
Menu Position	
Menu Transparency	 0
Menu Timeout	 20
Menu Lock	On Off
Exit Menu	✓

**MENU POSITION (VALIKON SIJAINTI)**—Voit muuttaa näyttövalikon sijaintia ruudulla.

**MENU TRANSPARENCY (VALIKON LÄPINÄKYVYYS)**—Valitse näyttövalikon taustan läpinäkyvyysaste.

**MENU TIMEOUT (VALIKON AIKASAMMUTUS)**—Voit säätää näyttövalikon aikasammutuksen viivettä. Oletuksena on, että näyttövalikko sammuu 20 sekunnin jälkeen, jos mitään näppäintä ei paineta.

**MENU LOCK (VALIKKOLUKKO)**—Valitse On (Päällä), jos haluat ottaa näyttövalikon piilottavan valikkolukon käyttöön. Valitsemalla OFF (Pois) voit kytkeä valikkolukon pois päältä. Jos haluat kytkeä valikkolukko toiminnon pois päältä ja näyttövalikon poistuvan näytöstä, paina ohjauspaneelin painiketta Menu (Valikko) 15 sekuntia ja kytke toiminto sitten pois päältä.

**SCREEN SETTINGS (RUUDUN ASETUKSET)**—Valitse ja aktivoi ruudun asetukset painamalla . Ruudun asetukset koostuvat seuraavista vaihtoehdoista:



**CAPTURE SCREEN (RUUDUNKAAPPAUS)**—Valitse ja ota ruudunkaappaus painamalla , jolloin seuraava viesti tulee näkyviin.



**HUOMAUTUS:** Varmista, että projektoriin kytketyn tulosignaalin kuvan resoluutio on 1 024 x 768, jos haluat tallentaa kuvan kokonaisena.

**SCREEN (RUUTU)**—Valitse Dell, jos haluat käyttää Dell-logoa taustakuvana. Valitse Captured (Kaaattu), jos haluat käyttää ruudunkaappausta taustakuvana.



**RESET (NOLLAUS)**—Valitse ja poista kaaattu kuva painamalla , jolloin se palautuu oletusasetukseen.

**AUDIO SETTINGS (AUDIOASETUKSET)**—Valitse ja muuta audioasetuksia painamalla

 4. Audioasetukset koostuvat seuraavista vaihtoehdoista:



**AUDIO INPUT (AUDIOTULO)**—Valitse audiotulolähde vaihtoehdoista: Audio-A, Audio-B, Audio-C ja HDMI.

**VOLUME (ÄÄNENVOIMAKKUUS)**—Painamalla  voit vähentää äänenvoimakkuutta ja painamalla  voit lisätä äänenvoimakkuutta.

**SPEAKER (KAIUTIN)**—Kytke kaiutin päälle valitsemalla **On (Päällä)**. Ota kaiutin pois käytöstä valitsemalla **Off (Pois päältä)**.

**MUTE (MYKISTYS)**—Voit mykistää audiotulon ja audiolähdön äänet.

**POWER SETTINGS (VIRTA-ASETUKSET)**—Valitse ja aktivoi virta-asetukset painamalla

 4. Virta-asetukset koostuvat seuraavista vaihtoehdoista:

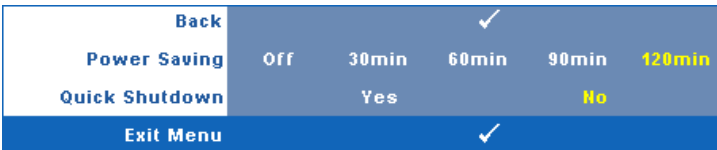



**POWER SAVING (VIRRANSÄÄSTÖ)**—Ota virransäästötila pois käytöstä valitsemalla **Off (Pois päältä)**. Oletuksena projektori siirtyy virransäästötilaan kun sitä ei ole käytetty 120 minuuttiin. Ruutuun tulee varoitusviesti, joka näyttää 60 sekunnin laskurin ennen virransäästötilaan kytkeytymistä. Jos sen aikana painaa mitä tahansa painiketta, käyttö jatkuu normaalitilassa.

Voit myös muuttaa virransäästötilaan siirtymisen viivettä. Viive on se aika, jonka haluat projektorin odottavan ilman tulosignaalia. Virransäästön viive voi olla 30, 60, 90 tai 120 minuuttia.

Jos projektori ei havaitse tulosignaalia viiveen aikana, projektorin lamppu sammuu ja projektori siirtyy virransäästötilaan. Jos projektori havaitsee tulosignaalin viiveen aikana, projektori käynnistyy automaattisesti. Jos projektori ei havaitse tulosignaalia kahden tunnin sisällä virransäästötilaan siirtymisestä, projektori kytkeytyy pois päältä automaattisesti. Kytke projektorin virta päälle virtapainikkeella.

**QUICK SHUTDOWN (NOPEA SAMMUTUS)**—Valinnalla Yes (Kyllä) projektorin virta sammuu yhdellä virtapainikkeen painalluksella. Tällä toiminnolla projektorin virta sammuu nopeasti ja tuulettimet pyörivät nopeasti. Nopean sammutuksen aikana käyntiääni saattaa olla hiukan kovempi.

 **HUOMAUTUS:** Ennen projektorin käynnistämistä uudelleen odota 60 sekuntia, jotta laitteen sisälämpötila tasaantuu. Projektori käynnistyy hitaammin, jos yrität kytkeä sen heti päälle. Sen tuulettimet pyörivät täydellä nopeudella noin 30 sekuntia, jotta sisäinen lämpötila tasautuu.

**SECURITY SETTINGS (TURVA-ASETUKSET)**—Valitse ja aktivoi turva-asetukset painamalla . Turva-asetusvalikosta voit ottaa käyttöön ja asettaa salasanasuojauksen.

Back	✓
Enable	Off
Delete	
Change Password	✓
Exit Menu	✓

**PASSWORD (SALASANA)**—Kun Password Protect (Salasanasuojaus) on käytössä, salasanasuojausruutu pyytää salasanaa, kun virta on kytkettyä ja projektori kytketään päälle. Oletusarvoisesti toiminto ei ole käytössä. Voit ottaa toiminnon käyttöön valitsemalla **Enabled (Käytössä)**. Jos salasana on asetettu aiemmin, anna ensin salasana ja valitse toiminto. Tämä salasanasuojausominaisuus aktivoidaan, kun käynnistät projektorin seuraavan kerran. Jos otat tämän ominaisuuden käyttöön, sinulta kysytään projektorin salasanaa, kun kytket projektorin päälle.

**1** Ensimmäisen kerran salasanasyöttöpyyntö:

- a Mene **Others (Muut)** -valikkoon, paina  ja valitse sitten **Password (Salasana)**, jotta salasana-asetus kytkeytyy käyttöön (**Enable**).

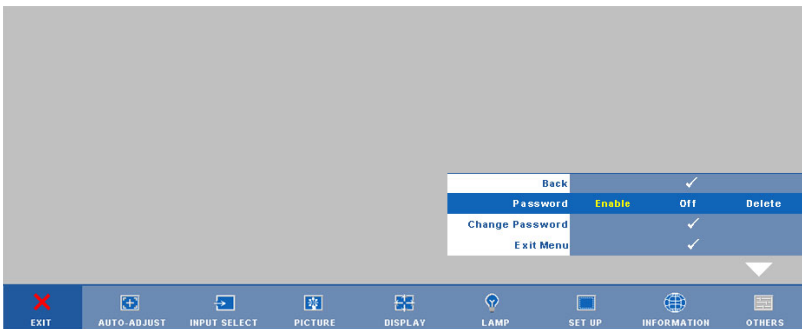



- b Salasanatoiminnon kytkeminen tuo esiin merkkiruudun. Syötä 4-numeroinen luku ruudulta ja paina .

Please key in new password.

Password (4 character code): X X X X

A	B	C	D	E	F	G	H	I	J
K	L	M	N	O	P	Q	R	S	T
U	V	W	X	Y	Z	0	1	2	3
4	5	6	7	8	9	←	Enter	Exit	

PPID CN-0U012M-50081-46B-0208  Select Confirm

- c Vahvista syöttämällä salasana uudelleen.
- d Jos salasanan vahventaminen onnistuu, voit jatkaa projektorin toimintojen käyttöä.
- 2 Jos syötät väärän salasanan, saat vielä kaksi yritystä. Kolmen virheellisen yrityksen jälkeen projektori sammuu automaattisesti.
-  **HUOMAUTUS:** Jos unohdat salasanasasi, ota yhteyttä DELL™-jälleenmyyjäsi tai valtuutettuun huoltoon.
- 3 Voit ottaa salasanatoiminnon pois käytöstä valitsemalla **Off (Pois)**.
- 4 Voit poistaa salasanan valitsemalla **Delete (Poista)**.



**CHANGE PASSWORD (SALASANAN MUUTTAMINEN)**—Syötä alkuperäinen salasana, kirjoita uusi salasana ja vahvista uusi salasana.

Please key in the original password.

Password (4 character code): X X X X

A	B	C	D	E	F	G	H	I	J
K	L	M	N	O	P	Q	R	S	T
U	V	W	X	Y	Z	0	1	2	3
4	5	6	7	8	9	←	Enter	Exit	

> < ✓ ⬆ Select  
 PPID CH-0U812M-S0081-46B-0208 ✓ Confirm

Please key in new password.

Password (4 character code): X X X X

A	B	C	D	E	F	G	H	I	J
K	L	M	N	O	P	Q	R	S	T
U	V	W	X	Y	Z	0	1	2	3
4	5	6	7	8	9	←	Enter	Exit	

> < ✓ ⬆ Select  
 PPID CH-0U812M-S0081-46B-0208 ✓ Confirm

Please key in new password again.

Password (4 character code): X X X X

A	B	C	D	E	F	G	H	I	J
K	L	M	N	O	P	Q	R	S	T
U	V	W	X	Y	Z	0	1	2	3
4	5	6	7	8	9	←	Enter	Exit	





> < ✓ ⬆ Select  
 PPID CH-0U812M-S0081-46B-0208 ✓ Confirm

**CLOSED CAPTION (TEKSTITYS)**—Valitse On (Päällä), jos haluat ottaa käyttöön tekstityksen ja näyttää tekstitysvaihtoehto: CC1, CC2, CC3 tai CC4.

Back	✓			
Select	CC1	CC2	CC3	CC4
Exit Menu	✓			

 **HUOMAUTUS:** Tekstitys on saatavilla vain NTSC:ssä.

**TEST PATTERN (TESTIKUVIO)**—Testikuvioita käytetään tarkennuksen ja tarkkuuden testaamiseen.

Test Pattern (Testikuvio) voidaan ottaa käyttöön tai pois käytöstä valitsemalla **Off (Pois)**, 1 tai 2. **Test Pattern 1 (Testikuvio 1)** voidaan tuoda näkymiin myös painamalla pohjassa yhtä aikaa - ja -painikkeita ohjauspaneelissa on 2 sekunnin ajan. **Test Pattern 2 (Testikuvio 2)** voidaan tuoda näkymiin myös painamalla pohjassa yhtä aikaa - ja -painikkeita ohjauspaneelissa on 2 sekunnin ajan.

Test Pattern 1 (Testikuvio 2):

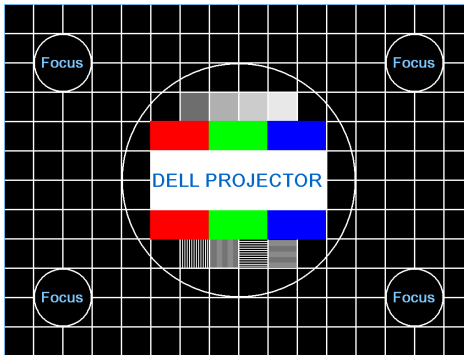

Test Pattern 2 (Testikuvio 2):



**FACTORY RESET (TEHDASASETUSTEN PALAUTUS)**—Valitse ja paina , jos haluat nollata kaikki asetukset tehdasasetuksiin. Seuraava varoitusviesti tulee näkyviin.



Palauttaa sekä tietokonelähteen että videolähteen asetukset.

# Langattoman verkon asennus



**HUOMAUTUS:** Tietokoneen on täytettävä seuraavat järjestelmävaatimukset:

Käyttöjärjestelmä:

- Windows  
Microsoft Windows 2000 ja Service Pack 4 tai uudempi, 32-bittinen Windows XP Home tai Professional ja Service Pack 2 (suositus) tai 32-bittinen Windows Vista
- MAC  
MacBook tai uudempi, MacOS 10.5 tai uudempi

Minimilaitteisto:

- a** Intel Pentium III-800 MHz (tai nopeampi)
- b** 256 Mt RAM-muistia vaaditaan, 512 Mt tai enemmän suositeltu.
- c** 10 Mt vapaata levytilaa
- d** Super VGA -näyttö, joka tukee vähintään 800 x 600 -resoluutiota ja 16-bittisiä värejä (PC ja näyttö, suositus)
- e** Ethernet-sovitin (10 / 100 Mb/s) Ethernet-yhteyttä varten
- f** Tuettu WLAN-sovitin WLAN-yhteyttä varten (mikä tahansa NDIS-yhteensopiva 802.11b- tai 802.11g-Wi-Fi-laite).

Verkkoselain

Microsoft Internet Explorer 6.0 tai 7.0 (suositeltu), Firefox 1.5 tai 2.0 ja Safari 3.0 tai uudempi

Noudata seuraavia vaiheita, jotta voit käyttää projektoria langattomasti:

- 1 Asenna langaton antenni. Katso "Antennin asennus" sivulla 10.
- 2 Ota langaton yhteys käyttöön projektoriin. Katso "WIRELESS AND NETWORK (LANGATON JA VERKKO)" sivulla 43.
- 3 Ota Input Select (Tulovalinta) -valikosta käyttöön **Wireless / Network** (Langaton / Verkko). Katso "INPUT SELECT (TULON VALINTA)" sivulla 35. Seuraava **Wireless Guide Screen (Langattoman opasruutu)** tulee näkyviin:

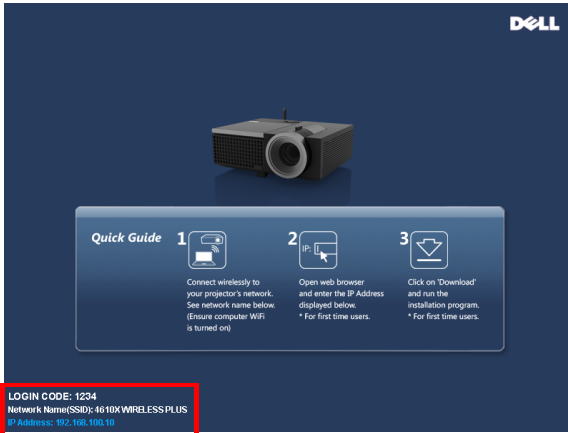

- 4 Merkitse muistiin LOGIN CODE (KIRJAUTUMISKOODI), NETWORK NAME (VERKKONIMI) (SSID) ja IP ADDRESS (IP-OSOITE). Tarvitset näitä tietoja kirjautumiseen.
- 5 Kytke tietokone verkkoon 4610X WIRELESS PLUS.

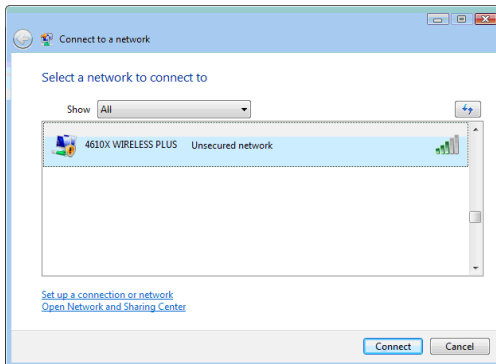



## HUOMAUTUS:

- Tietokoneessa on oltava langaton verkkotoiminnallisuus yhteyden tunnistamista varten.
- Kun yhdistät verkkoon **4610X WIRELESS PLUS**, menetät langattoman yhteyden muihin langattomiin verkkoihin.

- 6 Käynnistä Internet-selain. Sinut ohjataan automaattisesti **4610X WIRELESS PLUS Web Management** (4610X WIRELESS PLUS -web-hallinta) -sivulle.



**HUOMAUTUS:** Jos verkkosivu ei lataudu automaattisesti, kirjoita projektoriruudussa näkynyt IP-osoite selaimen osoitepalkkiin.



- 7 4610X WIRELESS PLUS Web Management (4610X WIRELESS PLUS -web-hallinta) -sivu avautuu. Ensimmäisellä käyttökerralla napsauta **Download** (Lataa).



## 8 Valitse oikea käyttöjärjestelmä ja napsauta sitten **Download (Lataa)**.

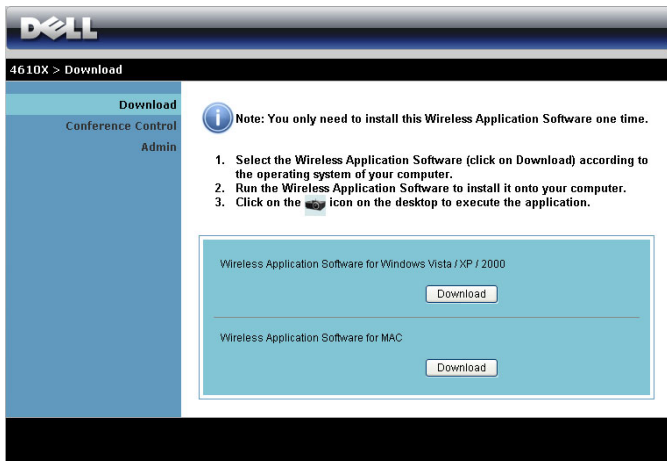

## 9 Suorita ohjelmiston kerta-asennus napsauttamalla **Run (Suorita)**.



**HUOMAUTUS:** Voit myös valita tiedoston tallentamisen ja asentaa sen myöhemmin. Voit tehdä sen napsauttamalla **Save (Tallenna)**.

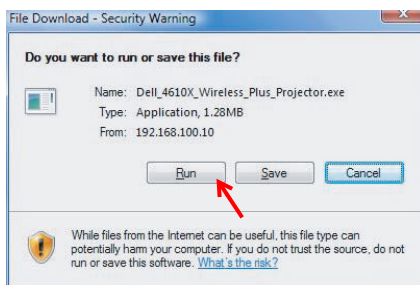

**HUOMAUTUS:** Seuraavat varitusviestit voivat tulla näkyviin. Valitse **Run (Suorita)** ja **Allow (Salli)**.

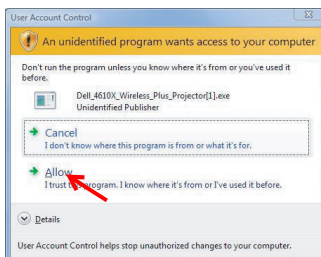
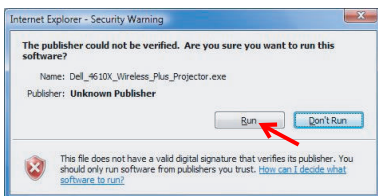

- 10 Asennusohjelmisto käynnistyy. Suorita asennus loppuun noudattamalla ruudun ohjeita.

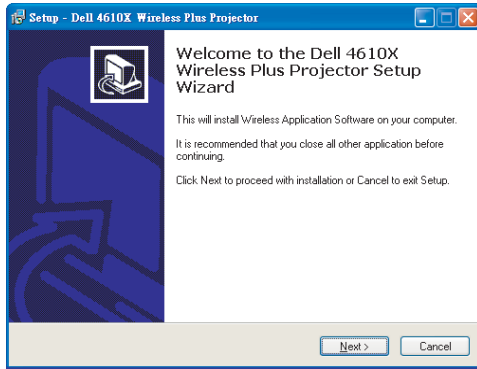

## 4610X WIRELESS PLUS Application (Langaton 4610X WIRELESS PLUS -sovellus) -ohjelmisto

Kun asennus on valmis, Langaton 4610X WIRELESS PLUS -sovellus käynnistyy ja etsii projektoria automaattisesti. Seuraava ruutu tulee näkyviin.



### Login (Kirjaudu sisään)

Voit ottaa yhteyden projektoriin antamalla kirjautumiskoodin vaiheesta 4 kohdassa Langattoman verkon asennus ja napsauttamalla sitten OK.















**HUOMAUTUS:** Jos IP Address (IP-osoite) -asetusta ei tunnisteta, kirjoita ruudun vasemmassa alakulmassa näkyvä IP Address (IP-osoite).





## Painikkeiden ymmärtäminen

Kun olet kirjautunut onnistuneesti, seuraava ruutu tulee näkyviin.



Kohta	Kuvaus	
1	Tilapalkki	Näyttää IP- ja LOGIN CODE (KIRJAUTUMISKOODI) -tiedot.
	 Valikko	Aktivoi sovellusvalikko.
	 Minimointipainike	Minimoi sovellus.
	 Sulkemispainike	Sulje sovellus.
2	Hallinnan työkalupalkki	
	 Koko ruutu	Projektoi kuva koko ruudulle.
	 Jako 1	Projektoi kuva ruudun vasempaan yläkulmaan.
	 Jako 2	Projektoi kuva ruudun oikeaan yläkulmaan.
	 Jako 3	Projektoi kuva ruudun vasempaan alakulmaan.
	 Jako 4	Projektoi kuva ruudun oikeaan alakulmaan.
	 Pysäytä	Pysäytä projektio.
	 Tauko	Aseta projektio tauolle.
 Päivitä	Päivitä projektoitu kuva.	
3	Yhteyden tila	
	 Yhteyduskuvake	Vilkkuu projektion aikana.

## Esityksen projektointi

- Voit projektoida esityksen painamalla mitä tahansa projektiopainiketta .
- Voit asettaa esityksen tauolle painamalla . Kuvake muuttuu vihreäksi.
- Voit jatkaa esitystä painamalla .
- Voit pysäyttää esityksen painamalla .



 **HUOMAUTUS:** Seuraavat tiedot ovat vain langattoman dataesityksen tilaa varten. Kuvan näyttäminen voi olla hidasta tai epätasaista videoita tai animaatiota esitettäessä. Katso seuraavasta ruutunopeuden taulukosta lisätietoja.

### *Langattoman esityksen ruutunopeus*

Ruudun vaihteluprosentti % <sup>1</sup>	Arvioitu ruutunopeus sekunnissa <sup>2</sup>
<5 %	30 <sup>3</sup>
<10%	16 <sup>3</sup>
<20%	12 <sup>3</sup>
<40%	8 <sup>3</sup>
<75%	5 <sup>3</sup>
100%	3 <sup>3</sup>
> 100%	≤ 2 <sup>4</sup>

 **HUOMAUTUS:**

- 1 Ruudun vaihteluprosentti pohjautuu resoluutioon 1 024 x 768. Esimerkiksi näytettäessä 320 x 240 -videota 1 024 x 768 -resoluutiota ruudun vaihtelu on 9,8 %.
- 2 Todelliseen ruutunopeuteen voi vaikuttaa eri tekijät, esimerkiksi verkkoympäristö, kuvasisältö, signaaliolosuhteet, sijainnit ja prosessoriteho.
- 3 Nykyisessä WLAN-ympäristössä, joka käyttää 802.11g-yhteyttä, ja ilman ruudun venytystä.
- 4 Pakattuna 1 024 x 768 -resoluutioon ja 802.11g-yhteydellä.

 **HUOMAUTUS:** Tietokone ei siirry S1- (valmiustila), S3- (lepotila) tai S4-tilaan (unitila) langattoman esityksen aikana.

### **Valikkojen käyttö**

Näytä valikko napsauttamalla .

Web Management
Search for Projector
Make Application Token
Info
About
Exit

**WEB MANAGEMENT (VERKKOHALLINTA)**—Avaa Web Management (Verkkohallinta) -sivu. Katso "Projektorin hallinta web-hallinnan avulla" sivulla 59.

**SEARCH FOR PROJECTOR (ETSI PROJEKTORI)**—Etsi ja yhdistä langattomaan projektoriin.

**MAKE APPLICATION TOKEN (LUO SOVELLUSTUNNISTE)**—Luo sovellustunniste. Katso "Make Application Token (Luo sovellustunniste)" sivulla 78.

**INFO (TIEDOT)**—Näytä järjestelmätiedot.

**ABOUT (TIETOJA)**—Näytä sovellusversio.

**EXIT (LOPETA)**—Sulje sovellus.

# Projektorin hallinta web-hallinnan avulla

## Verkkoasetusten määrittäminen

Jos projektori on yhdistetty verkkoon, voit käyttää projektoria verkkoselaimella. Verkkoasetusten määrittämistä varten katso "WIRELESS AND NETWORK (LANGATON JA VERKKO)" sivulla 43.

## Web-hallinnan käyttäminen

Käytä Internet Explorer 5.0 -selainta tai sitä uudempaa versiota tai Netscape Navigator 7.0 -selainta tai sitä uudempaa versiota ja syötä IP-osoite. Voit nyt käyttää Web Management (Web-hallinta) -toimintoa projektorin etähallintaan.

### Kotisivu



- Voit käyttää Web-hallinnan Home (Koti) -sivua antamalla projektorin IP-osoitteen verkkoselaimeen. Katso "WIRELESS AND NETWORK (LANGATON JA VERKKO)" sivulla 43.
- Valitse kieli Web-hallinnan luettelosta.
- Voit käyttää sivua napsauttamalla mitä tahansa valikkokohdetta vasemmasta välilehdestä.

## Langattoman sovelluksen lataaminen

Katso myös "Langattoman verkon asennus" sivulla 51.

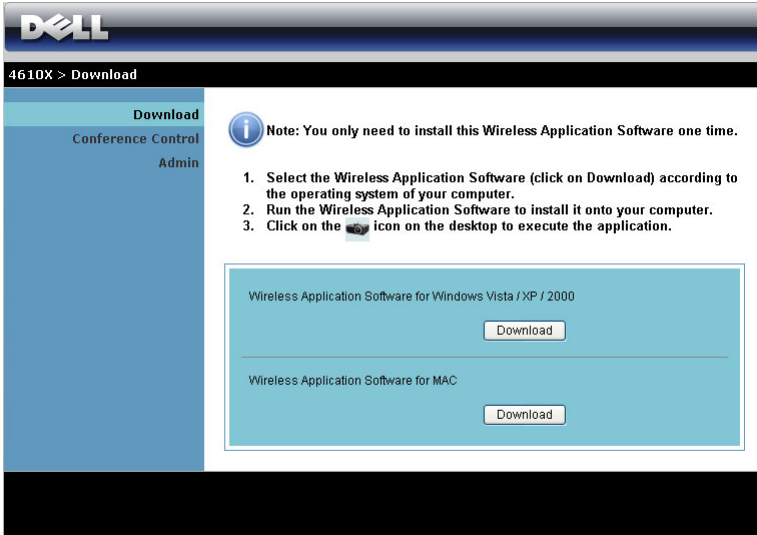

The screenshot shows the Dell website interface for the 4610X model. At the top is the Dell logo. Below it, the breadcrumb "4610X > Download" is visible. A left-hand navigation menu includes "Download", "Conference Control", and "Admin". The main content area features an information icon (i) with the text: "Note: You only need to install this Wireless Application Software one time." Below this is a numbered list of three steps: 1. Select the Wireless Application Software (click on Download) according to the operating system of your computer. 2. Run the Wireless Application Software to install it onto your computer. 3. Click on the [icon] icon on the desktop to execute the application. A light blue box contains two download options: "Wireless Application Software for Windows Vista / XP / 2000" with a "Download" button, and "Wireless Application Software for MAC" with a "Download" button.

Napsauta käyttöjärjestelmäsi vastaavaa **Download (Lataa)** -painiketta.

## Conference Control (Kokoushallinta)

Voit isännöidä kokouksesityksiä eri lähteistä ilman projektorikaapeleita sekä hallita esitysten näkymistä ruudulla.



**Computer Name (Tietokonenimi):** Luettelo kokoushallintaan kirjautuneet tietokoneet.

**Play Control (Toiston hallinta):** Hallitse kuinka eri tietokoneiden projektio näkyvät ruudulla.

- Koko ruudun projektio — Tietokoneen esitys täyttää koko ruudun.
- Jako 1 - Tietokoneen esitys näkyy ruudun vasemmassa yläkulmassa.
- Jako 2 - Tietokoneen esitys näkyy ruudun oikeassa yläkulmassa.
- Jako 3 - Tietokoneen esitys näkyy ruudun vasemmassa alakulmassa.
- Jako 4 - Tietokoneen esitys näkyy ruudun oikeassa alakulmassa.
- Pysäytetty - Tietokoneen projektio on pysäytetty.

**IP Address (IP-osoite):** Näyttää tietokoneen IP-osoitteen.



**HUOMAUTUS:** Voit lopettaa kokouksen napsauttamalla **Logout (Kirjautu ulos)**.

## Ominaisuuksien hallinta

### Admin (Järjestelmänvalvoja)

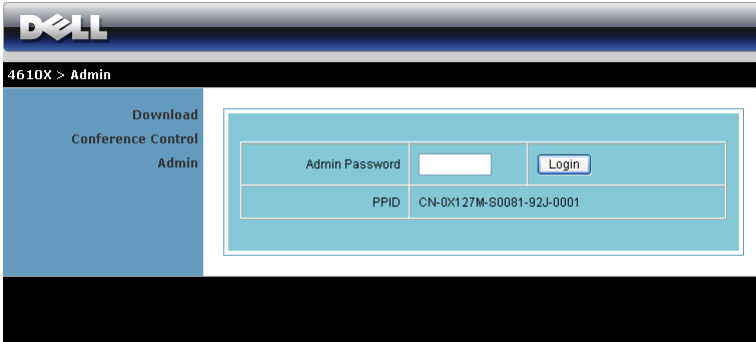

The screenshot shows the Dell 4610X Admin interface. At the top, there is a Dell logo and a navigation bar with "4610X > Admin". Below this, there is a sidebar with links for "Download", "Conference Control", and "Admin". The main content area contains a login form with the following fields and buttons:

Admin Password	<input type="text"/>	<input type="button" value="Login"/>
PPID	CN-0X127M-S0081-92J-0001	

Järjestelmänvalvojan salasana vaaditaan Admin (Järjestelmänvalvoja) -sivun käyttöä varten.

- **Admin Password (Järjestelmänvalvojan salasana):** Anna järjestelmänvalvojan salasana ja napsauta **Login (Kirjaudu)**. Oletussalasana on "admin". Salasanan vaihtamista varten katso "Change Passwords (Salasanan muuttaminen)" sivulla 67.

## System Status (Järjestelmän tila)

The screenshot displays the Dell System Status web interface. At the top, the Dell logo is visible. Below it, the breadcrumb navigation shows '4610X > Admin > System Status' and a 'Logout' link. The left sidebar contains a menu with the following items: System Status, Network Setup, Projection Setup, Change Passwords, Reset to Default, Firmware Update, Projector Control Panel, Alert Setting, and Reboot System (with a red warning icon). The main content area is divided into three sections:

- Network Status**

IP Address	192.168.3.68
Subnet Mask	255.255.255.0
Default Gateway	192.168.3.254
Wireless MAC Address	00:22:5F:11:0A:1B
Wire MAC Address	11:22:33:44:55:66
- Connection Status**

Projecting Status	Waiting for Projecting
Total Users	0
- Projector Status**

Model Name	4610X WIRELESS PLUS
Projector Name	
Location	
Contact	
Status	Standby
Lamp Hours	0 hrs

Näyttää tiedot Network Status (Verkon tila), Connection Status (Yhteyden tila) ja Projector Status (Projektorin tila).

## Network Status (Verkon tila)

Katso Näyttövalikko sivulla sivu 43.

4610X > Admin > Network Setup Logout »

**System Status**

**Network Setup**

Projection Setup  
Change Passwords  
Reset to Default  
Firmware Update  
Projector Control Panel  
Alert Setting

Reboot System

**IP Setup**

Obtain an IP address automatically  
 Use the following IP address

IP Address: 192 . 168 . 100 . 10  
Subnet Mask: 255 . 255 . 255 . 0  
Default Gateway: 192 . 168 . 100 . 10  
DNS Server: 192 . 168 . 100 . 10

**DHCP Server Setup**

Auto  Disable

Start IP: 192 . 168 . 100 . 11  
End IP: 192 . 168 . 100 . 254  
Subnet Mask: 255 . 255 . 255 . 0  
Default Gateway: 192 . 168 . 100 . 10  
DNS Server: 192 . 168 . 100 . 10

**Wireless Setup**

Wireless LAN:  Enable  Disable  
Region: --- WORLDWIDE ---  
SSID: 4610X WIRELESS PLUS  
SSID Broadcast:  Enable  Disable  
Channel: Auto  
WEP: Disable  
Key: \_\_\_\_\_

**GateKeeper**

All Pass  All Block  Internet Only

Apply Cancel

### IP Setup (IP-asetukset)

- Valitse Obtain an IP address automatically (Hae IP-osoite automaattisesti), jos haluat antaa projektorille IP-osoitteen automaattisesti tai Use the following IP address (Käytä seuraavaa IP-osoitetta), jos haluat määrittää IP-osoitteen manuaalisesti.

### DHCP Server Setup (DHCP-palvelimen asetukset)

- Valitse Auto (Automaattinen), jos haluat hakea DHCP-palvelimelta osoitteet Start IP (Aloitus-IP-osoite), End IP (Lopetus-IP-osoite), Subnet Mask (Aliverkon peite), Default Gateway (Oletusyhdykäytävä) ja DNS Server (DNS-palvelin) tai valitse Disable (Pois käytöstä), jos haluat kytkeä toiminnon pois käytöstä.



### Wireless Setup (Langattomat asetukset)

- Valitse **Enable (Ota käyttöön)**, jos haluat asettaa asetukset **Region (Alue)**, **SSID (SSID-tunnus)**, **SSID Broadcast (SSID-lähetys)**, **Channel (Kanava)**, **WEP** ja **Key (Avain)**. Valitse **Disable (Pois käytöstä)**, jos haluat poistaa langattomat asetukset käytöstä.

**SSID:** Maksimipituus 32 merkkiä.

**WEP:** Voit ottaa WEP-salauksen pois käytöstä tai valita yhden 64-bittisen tai 128-bittisen ASCII- tai HEX-merkkijonon.

**Avain:** Jos WEP-salaus on käytössä, sinun on asetettava avain valitsemasi WEP-tilan mukaan.

### GateKeeper (Palomuuuri)

- Vaihtoehtoja on 3:

**All Pass (Salli kaikki):** Salli kaikkien käyttäjien käyttävän toimistoverkkoa langattoman projektorin kautta.

**All Block (Estä kaikki):** Estä kaikkia käyttäjiä käyttämästä toimistoverkkoa langattoman projektorin kautta.

**Internet Only (Vain Internet):** Estä käyttäjiä käyttämästä toimistoverkkoa mutta jätä silti Internet-yhteysmahdollisuus.

Tallenna ja ota muutokset käyttöön napsauttamalla **Apply (Käytä)**. Projektori on käynnistettävä uudelleen, jotta muutokset tulevat voimaan.

## Projection Setup (Projektiioasetukset)

4610X > Admin > Projection Setup Logout »

Projection Setup	Resolution	XGA (1024x768) ▾
	Color Depth	Normal (16 bit) ▾
	Login Code	<input type="radio"/> Disable <input checked="" type="radio"/> Random <input type="radio"/> Use the following code <input type="text"/>
Projector Setup	Model Name	4610X WIRELESS PLUS
	Projector Name	<input type="text"/>
	Location	<input type="text"/>
	Contact	<input type="text"/>

### Projection Setup (Projektiioasetukset)

- **Resolution (Resoluutio):** Aseta resoluutio. Vaihtoehdot ovat: XGA (1 024 x 768) ja WXGA (1 280 x 768).
- **Color Depth (Värisyvyys):** Aseta värisyvyys eläväisempiä esityksiä varten. Vaihtoehdot ovat: Normal (Normaali, 16-bittinen) ja High (Korkea, 32-bittinen).
- **Login Code (Kirjautumiskoodi):** Valitse, kuinka haluat projektorin luovan kirjautumiskoodin. Vaihtoehtoja on 3:
  - **Disable (Pois käytöstä):** Kirjautumiskoodia ei vaadita järjestelmään kirjaututtaessa.
  - **Random (Satunnainen):** Oletus on **Random (Satunnainen)**. Kirjautumiskoodi luodaan satunnaisesti.
  - **Use the following code (Käytä seuraavaa koodia):** Anna 4-numeroinen salasana. Tätä koodia käytetään järjestelmään kirjautumiseen.

### Projector Setup (Projektorin asetukset)

- Anna tiedot **Model Name (Mallinimi)**, **Projector Name (Projektorinimi)**, **Location (Sijainti)** ja **Contact (Yhteystiedot)** (korkeintaan 21 merkkiä per kenttä).

Tallenna ja ota muutokset käyttöön napsauttamalla **Apply (Käytä)**. Projektori on käynnistettävä uudelleen, jotta muutokset tulevat voimaan.

## Change Passwords (Salasanan muuttaminen)

4610X > Admin > Change Passwords Logout »

System Status  
Network Setup  
Projection Setup  
**Change Passwords**  
Reset to Default  
Firmware Update  
Projector Control Panel  
Alert Setting  
Reboot System

**Admin**

Enter New Password	<input type="text"/>	Apply
Confirm New Password	<input type="text"/>	

Tällä sivulla voit muuttaa järjestelmänvalvojan salasanaa.

- **Enter New Password (Anna uusi salasana):** Anna uusi salasana.
- **Confirm New Password (Vahvista uusi salasana):** Anna salasana uudelleen ja napsauta Apply (Käytä).



**HUOMAUTUS:** Ota yhteyttä Delliin, jos unohdat järjestelmänvalvojan salasanan.

## Reset to Default (Palauta oletukset)

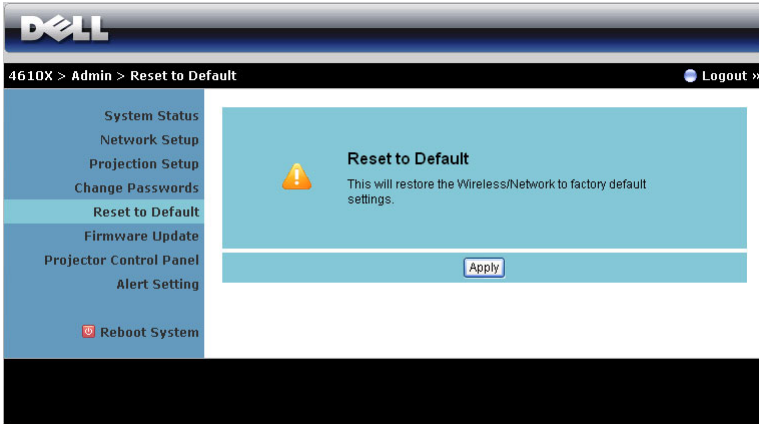

Napsauttamalla **Apply (Käytä)** -painiketta voit palauttaa kaikki langattoman/verkon asetukset oletusasetuksiin.

## Firmware Update (Firmware-päivitys)

Firmware-päivityssivulta voit päivittää projektorin firmwären.

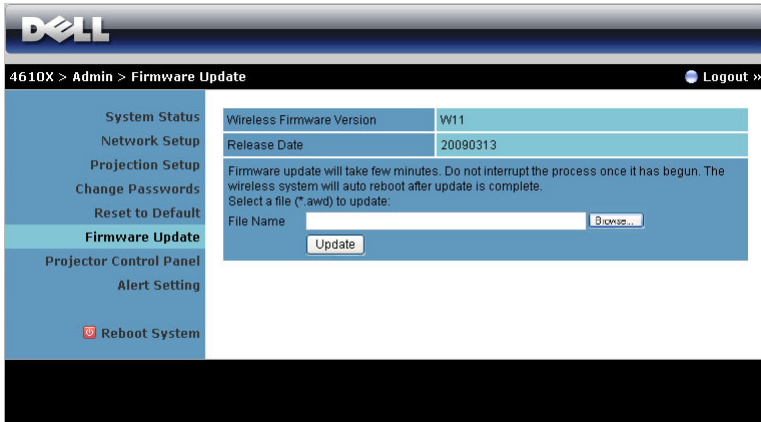

The screenshot shows the Dell 4610X Admin interface. The breadcrumb navigation is "4610X > Admin > Firmware Update". The left sidebar contains menu items: System Status, Network Setup, Projection Setup, Change Passwords, Reset to Default, **Firmware Update**, Projector Control Panel, Alert Setting, and Reboot System. The main content area displays the following information:

Wireless Firmware Version	W11
Release Date	20090313

Firmware update will take few minutes. Do not interrupt the process once it has begun. The wireless system will auto reboot after update is complete.  
Select a file (\*.awd) to update:

File Name

Voit aloittaa firmware-päivityksen seuraavasti:

- 1 Valitse päivitettävä tiedosto painamalla **Browse** (Selaa).
- 2 Aloita painamalla **Update** (Päivitä) -painiketta. Odota, että järjestelmä päivittää laitteen firmwären.

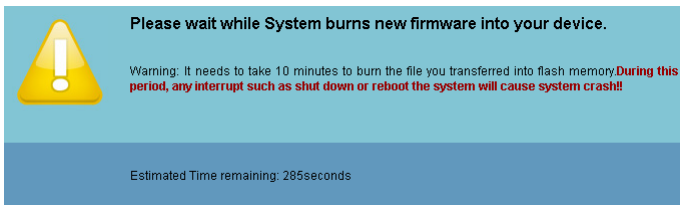

**Please wait while System burns new firmware into your device.**

Warning: It needs to take 10 minutes to burn the file you transferred into flash memory. **During this period, any interrupt such as shut down or reboot the system will cause system crash!**

Estimated Time remaining: 285seconds



**VAROITUS: Älä keskeytä päivitysprosessia, koska se voi aiheuttaa järjestelmän kaatumisen!**

- 3 Napsauta OK, kun päivitys on valmis.

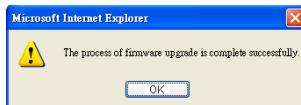

## Projector Control Panel (Projektorin ohjauspaneeli)

4610X > Admin > Projector Control Panel Logout »

**Projector Information**

Projector Status	Standby	<input type="button" value="Refresh"/>
Power Saving	Off	<input type="button" value="Power ON"/> <input type="button" value="Power OFF"/>
Alert Status	Good	<input type="button" value="Clear"/>

**Image Control**

Operation Mode:  Normal Mode  ECO Mode

Projector Mode: Front Projection-Desktop

Source Select: None

Video Mode: Presentation Mode

Blank Screen:  On  Off

Aspect Ratio:  Original  4:3  Wide

Brightness: 0 (0-100)

Contrast: 0 (0-100)

**Audio Control**

Audio Input: Audio-A

Volume: 0 (0-20)

Speaker:  On  Off

Alert Volume: Off

### Projector Information (Projektorin tiedot)

- **Projector Status (Projektorin tila):** Vaihtoehtoja on 4: Lamp On (Lamppu päällä), Standby (Valmiustila), Power Saving (Virransäästö) ja Cooling (Jäähdytys). Päivitä tila ja hallinta-asetukset napsauttamalla **Refresh (Päivitä)** -painiketta.
- **Power Saving (Virransäästö):** Virransäästön viive voi olla Off (Pois), 30, 60, 90 tai 120 minuuttia. Katso lisätietoja osasta "Power Saving (Virransäästö)" sivulla 46.
- **Alert Status (Varoitustila):** Varoitustiloja on 5: Lamp fail (Lampun virhe), Lamp hours running out (Lampun käyttötunnit loppumassa), Projector over-heating (Projektorin ylikuumenee), Fan error (Tuuletinvirhe) ja Lamp over-heating (Lamppu ylikuumenee). Projektori saattaa siirtyä suojaustilaan, jos jokin varoituksista aktivoituu. Voit poistua suojaustilasta ja tyhjentää virhetilan napsauttamalla **Clear (Tyhjennä)** -painiketta, ennen kuin kytket projektorin päälle.

## Image Control (Kuvan hallinta)

- **Operation Mode (Käyttötila):** Aseta käyttötila. Valittavissa on kaksi vaihtoehtoa: Normal Mode (Tavallinen tila) ja ECO Mode (Säästötila).
- **Projector Mode (Projektoritila):** Voit valita projektoritilan projektorin asennon mukaan. Projektio-tiloja on 4: Front Projection-Desktop (Etuprojektio), Front Projection-Ceiling Mount (Kattokiinnitteinen etuprojektio), Rear Projection-Desktop (Takaprojektio) ja Rear Projection-Ceiling Mount (Kattokiinnitteinen takaprojektio).
- **Source Select (Lähteen valinta):** Valikossa Source Select (Lähteen valinta) voit valita projektorin tulolähteen. Voit valita lähteeksi VGA-A, VGA-B, S-Video, Composite Video (Komposiittivideo), HDMI tai Langaton/Verkko.
- **Video Mode (Videotila):** Valitsemalla tilan voit optimoida näytön kuvan sen perusteella, miten projektoria käytetään:
  - **Presentation (Esitys):** Paras PowerPoint-esityksiin.
  - **Bright (Kirkas):** Maksimikirkkaus ja -kontrasti.
  - **Movie (Elokuva):** Elokuvien ja valokuvien katseluun.
  - **sRGB:** Tarkempi väritoisto.
  - **Custom (Muokattu):** Käyttäjän omat asetukset.
- **Blank Screen (Tyhjä ruutu):** Voit valita On (Päällä) tai Off (Pois päältä).
- **Aspect Ratio (Kuvasuhte):** Voit valita kuvasuhteen sen mukaan, miten haluat kuvan näkyvän.
- **Brightness (Kirkkaus):** Valitse arvo väliltä ja kirkkauden säätämistä varten.
- **Contrast (Kontrasti):** Säädä kuvan kontrastia valitsemalla arvo.

Säädä asetukset automaattisesti painamalla **Auto Adjust (Automaattinen säätö)** -painiketta.

## Audio Control (Audiohallinta)

- **Audio Input (Audiotulo):** Valitse tulolähde. Vaihtoehdot ovat: Audio-A, Audio-B, Audio-C ja HDMI.
- **Volume (Äänenvoimakkuus):** Valitse äänenvoimakkuuden arvo (0~20).
- **Speaker (Kaiutin):** Valitse On (Päällä), jos haluat ottaa audiotoinnin käyttöön, tai Off (Pois), jos haluat ottaa audiotoinnin pois käytöstä.
- **Alert Volume (Häilytyksen äänenvoimakkuus):** Voit säätää summerihäilytyksen äänenvoimakkuutta (Off (Pois), Low (Matala), Mid (Normaali) tai High (Korkea)) virran kytkemiseen ja sammuttamiseen, varoituksiin ja komentopainikkeisiin.

Painamalla **Factory Reset (Tehdasasetusten palautus)** voit palauttaa oletusasetukset.

## Alert Setting (Hälytysasetukset)

The screenshot shows the Dell 4610X Alert Setting web interface. The breadcrumb navigation is "4610X > Admin > Alert Setting". The left sidebar contains navigation links: System Status, Network Setup, Projection Setup, Change Passwords, Reset to Default, Firmware Update, and Projector Control Panel. The main content area is titled "Alert Setting" and includes a "Reboot System" button. The "E-Mail Alert" section has radio buttons for "Enable" and "Disable" (selected), and a "E-Mail Alert Test" button. Below are input fields for "To", "Cc", and "From" (each with an @ symbol), and a "Subject" field containing "4610X WIRELESS PLUS-D33963 Alert". The "SMTP Setting" section has input fields for "Out going SMTP Server", "Username", and "Password". The "Alert Condition" section has checkboxes for "Lamp warning", "Low lamp life", "Temperature warning", and "Non-original Lamp module". A "Save" button is located at the bottom of the form.

### E-mail Alert (Sähköposti-ilmoitukset)

- E-mail Alert (Sähköposti-ilmoitukset): Voit valita haluatko sähköposti-ilmoitukset käyttöön (Enable) vai pois (Disable).
- To (Vastaanottaja)/CC (Kopio)/From (Lähtettäjä): Voit antaa sähköpostin lähettäjän osoitteen (From, lähettäjä) ja vastaanottajat (To/Cc, vastaanottaja/kopio) virhetoimintojen ja varoitusten ilmoituksille.
- Subject (Aihe): Voit kirjoittaa sähköpostin aiherivin.

Voit kokeilla sähköpostin hälytysasetuksia painamalla **E-mail Alert Test** (Sähköpostin hälytystesti) -painiketta.

### SMTP Setting (SMTP-asetukset)

- Out going SMTP server (Lähtävä SMTP-palvelin), User name (Käyttäjänimi) ja Password (Salasana) on pyydyttävä verkonvalvojalta.

### Alert Condition (Ilmoitustaso)

- Voit valita poikkeavuudet ja varoitukset, joista haluat ilmoituksen sähköpostiisi. Kun jokin tapahtumista esiintyy, vastaanottajille (To/Cc, vastaanottaja/kopio) lähetetään sähköposti.

Tallenna asetukset painamalla **Save** (Tallenna) -painiketta.



## Reboot System (Käynnistä järjestelmä uudelleen)

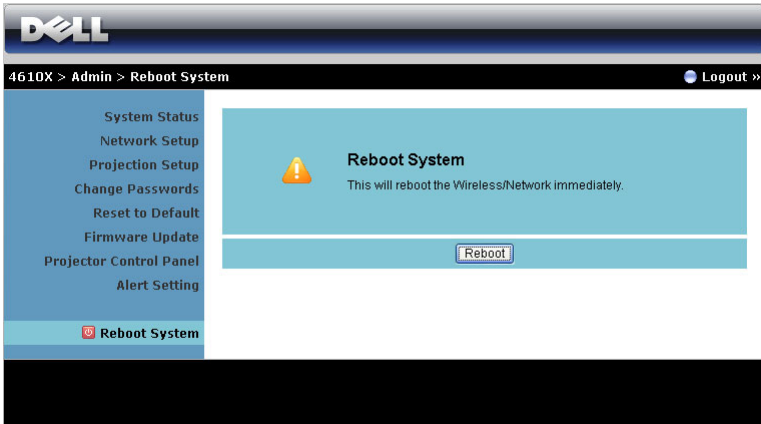

Käynnistä järjestelmä uudelleen napsauttamalla Reboot (Käynnistä uudelleen).

## Crestron

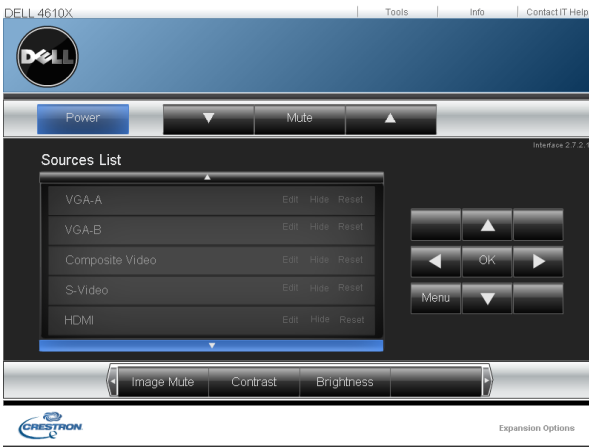

Crestron-toimintoa varten.

## VINKKEJÄ:

---

Haluaisin käyttää projektoria etänä Internetin kautta. Mitkä ovat parhaat asetukset selaimelle?

Saat parhaat asetukset selaimelle seuraavasti:

- 1 Avaa Control Panel (Ohjauspaneeli) → Internet Options (Internet-asetukset) → General (Yleiset) -välilehti → Temporary Internet Files (Väliaikaiset Internet-tiedostot) → Settings (Asetukset) → ja valitse Every visit to the pages (Jokaisella käynnillä sivulla).
- 2 Jotkin palomuurit tai viruksentorjuntaohjelmat voivat torjua HTTP-sovelluksen, jolloin on mahdollista sulkea palomuri tai viruksentorjuntaohjelma.

---

Haluaisin käyttää projektoria etänä Internetin kautta. Mikä porttinumero tulisi avata palomuurista?

Projektori käyttää seuraavia TCP/IP-portteja.

UDP/TCP	Portti Numero	Kuvaus
TCP	80	Web-hallinta (HTTP)
UDP/TCP	25	SMTP: Käytetään sähköpostin reittämiseen postipalvelinten välillä
UDP/TCP	161	SNMP: Simple Network Management Protocol, yksinkertainen verkonhallintaprotokolla
UDP	9131	AMX: Käytetään AMX-hakuun

---

Miksi en voi käyttää projektoria Internetin kautta?

- 1 Tarkista, onko tietokone yhteydessä Internetiin.
  - 2 Tarkista verkonvalvojalta, onko tietokone samassa aliverkossa.
-

---

Miksi en voi käyttää SMTP-palvelinta?

- 1** Tarkista verkonvalvojalta, onko SMTP-palvelintoiminto avoimena projektorille ja projektorin IP-osoite sallittu SMTP-palvelimella. Projektorin SMTP-porttinumero on 25, mitä ei voi muuttaa.
- 2** Tarkista, että lähtevä SMTP-palvelin, käyttäjänimi ja salasana on asetettu oikein.
- 3** Osa SMTP-palvelimista tarkistaa, että Lähettäjä-kenttä vastaa käyttäjänimeä ja salasanaa. Jos esimerkiksi käytät osoitetta test@dell.com Lähettäjä-kentässä, tulisi myös käyttää test@dell.com -tilitietoja käyttäjänimeä ja salasanaa varten SMTP-palvelimella.

---

Miksi en voi vastaanottaa testisähköpostia, vaikka projektori ilmoittaa, että testisähköposti on lähetetty?

SMTP-palvelin voi luulla viestiä roskapostiksi tai SMTP-palvelimessa voi olla rajoituksia. Tarkista verkonvalvojalta SMTP-palvelimen asetukset.

---

## **Palomuurin määrittelyt ja usein kysytyt kysymykset**

K: Miksi en voi käyttää Web-hallinnan sivua?

V: Tietokoneen palomuurin asetukset voivat estää käyttämästä Web-hallinnan web-sivua. Katso määrittelyasetukset seuraavasta.

---

<b>Palomuurisuojaus</b>	<b>Määrittelyt</b>
McAfee Security Center	<ol style="list-style-type: none"><li><b>1</b> Käynnistä McAfee Security Center (Start &gt; All Programs &gt; McAfee &gt; McAfee Security Center (Käynnistä &gt; Kaikki ohjelmat &gt; McAfee &gt; McAfee Security Center)).</li><li><b>2</b> Valitse <b>Personal Firewall Plus</b> -välilehdeltä <b>View the Internet Applications List</b> (Näytä Internet-sovellusluettelo).</li><li><b>3</b> Etsi ja valitse luettelosta <b>Dell 4610X Wireless Plus Projector (Langaton Dell 4610X Plus -projektor)</b>.</li><li><b>4</b> Napsauta oikealla painikkeella <b>Permissions (Luvat)</b>.</li><li><b>5</b> Valitse <b>Allow Full Access (Salli täysi käyttö)</b> ponnahdusvalikosta.</li></ol>
Norton AntiVirus	<ol style="list-style-type: none"><li><b>1</b> Käynnistä Norton AntiVirus (Start &gt; All Programs &gt; Norton AntiVirus &gt; Norton AntiVirus (Käynnistä &gt; Kaikki ohjelmat &gt; Norton Antivirus &gt; Norton AntiVirus)).</li><li><b>2</b> Valitse <b>Options (Asetukset)</b> -valikosta <b>Norton AntiVirus</b>.</li><li><b>3</b> Valitse <b>Status (Tila)</b> -sivulta <b>Internet Worm Protection (Internet-matosuojaus)</b>.</li><li><b>4</b> Etsi ja valitse ohjelmaluettelosta <b>Dell 4610X Wireless Plus Projector (Langaton Dell 4610X Plus -projektor)</b>.</li><li><b>5</b> Napsauta oikealla painikkeella <b>Internet Access (Internet-käyttö)</b>.</li><li><b>6</b> Valitse ponnahdusvalikosta <b>Permit All (Salli kaikki)</b>.</li><li><b>7</b> Napsauta <b>OK</b>.</li></ol>

---

<b>Palomuurisuojaus</b>	<b>Määrittökset</b>
Sygate Personal Firewall	<ol style="list-style-type: none"> <li>1 Avaa Sygate Personal Firewall (Start &gt; All Programs &gt; Sygate &gt; Sygate Personal Firewall (Käynnistä &gt; Kaikki ohjelmat &gt; Sygate &gt; Sygate Personal Firewall)).</li> <li>2 Etsi ja valitse <b>Running Applications</b> (Käynnissä olevat sovellukset) -luettelosta <b>Dell 4610X Wireless Plus Projector</b> (Langaton Dell 4610X Plus -projektor).)</li> <li>3 Valitse ponnahdusvalikosta <b>Allow</b> (Salli).</li> </ol>
Windows Firewall (Windowsin palomuuuri)	<ol style="list-style-type: none"> <li>1 Käynnistä Windows Firewall (Windowsin palomuuuri) (Start &gt; All Programs &gt; Control Panel (Käynnistä &gt; Kaikki ohjelmat &gt; Ohjauspaneeli)). Kaksoisnapsauta kohtaa <b>Windows Firewall</b> (Windowsin palomuuuri).</li> <li>2 Poista <b>General</b> (Yleiset) -välilehdeltä valinta <b>Don't allow exceptions</b> (Älä salli poikkeuksia).</li> <li>3 Napsauta <b>Exceptions</b> (Poikkeukset) -välilehdeltä <b>Add Program...</b> (Lisää ohjelma...) -painiketta.</li> <li>4 Etsi ja valitse ohjelmaluettelosta <b>Dell 4610X Wireless Plus Projector</b> (Langaton Dell 4610X Plus -projektor) ja napsauta sitten <b>OK</b>.</li> <li>5 Vahvista poikkeusasetukset napsauttamalla <b>OK</b>.</li> </ol>
Zone Alarm	<ol style="list-style-type: none"> <li>1 Käynnistä Zone Alarm -palomuuuri (Start &gt; All Programs &gt; Zone Labs &gt; Zone Labs Center (Käynnistä &gt; Kaikki ohjelmat &gt; Zone Labs &gt; Zone Labs Center)).</li> <li>2 Etsi ja valitse <b>Program Control</b> (Ohjelman hallinta) -sivun luettelosta <b>Dell 4610X Wireless Plus Projector</b> (Langaton Dell 4610X Plus -projektor).</li> <li>3 Napsauta oikealla painikkeella sarake <b>Access-Trusted</b> (Käyttö-Luotettu).</li> <li>4 Valitse ponnahdusvalikosta <b>Allow</b> (Salli).</li> <li>5 Napsauta oikealla painikkeella ja valitse <b>Allow</b> (Salli) sarakkeisiin <b>Access-Internet</b> (Käyttö-Internet), <b>Server-Trusted</b> (Palvelin-Luotettu) ja <b>Server-Internet</b> (Palvelin-Internet).</li> </ol>

# Make Application Token (Luo sovellustunniste)

Sovellustunnisteen avulla voit suorittaa Plug and Show (Liitä ja esitä) -toiminnon USB-tunnisteella.

- 1 Napsauta sovellusohjelmistosta  > Make Application Token (Luo sovellustunniste).
- 2 Seuraava ruutu tulee näkyviin. Napsauta Next (Seuraava).



- 3 Liitä flash-asema mihin tahansa tietokoneen USB-porteista. Valitse asema luettelosta ja valitse Next (Seuraava).

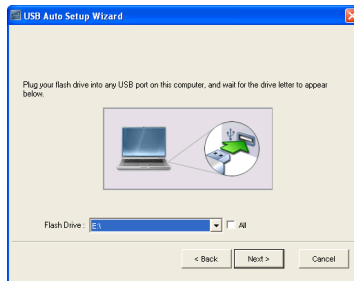

- 4 Sulje asennusohjelma napsauttamalla Finish (Valmis).



# Projektorin vianmääritys



Jos sinulla on ongelmia projektorisi kanssa, katso seuraavat vianmääritysohjeet. Jos ongelma ei selviä, ota yhteyttä Delliin™ (Katso Yhteydenotto Delliin™ sivulta sivu 92).

## Ongelma

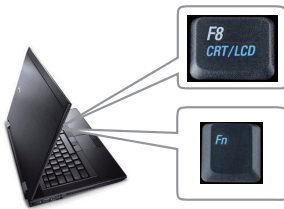
Ruudulle ei tule kuvaa







## Mahdollinen ratkaisu

- Varmista, että linssin suojuus on otettu pois ja että projektori on päällä.
- Varmista, että näyttövalikosta on asetettu oikea TULOVALINTA.
- Varmista, että ulkoinen grafiikkaportti on toiminnassa. Jos käytät Delliin™ kannettavaa tietokonetta, paina   (Fn+F8). Jos kyse on muusta tietokoneesta, katso tietoja sen ohjekirjasta. Tietokoneen lähtösignaali ei noudata teollisuuden standardeja. Jos näin tapahtuu, päivitä tietokoneen video-ohjain. Dell-tietokoneen kohdalla **katso [support.dell.com](http://support.dell.com)**.
- Varmista, että kaikki kaapelit on kytketty hyvin. Katso "Projektorin kytkeminen" sivulla 9.
- Varmista, että liittimien nastat eivät ole vääntyneet tai katkenneet.
- Varmista, että lamppu on asennettu hyvin (katso "Lampun vaihtaminen" sivulla 85).
- Käytä **Others (Muut)** -valikon **Test Pattern (Testikuvio)** -valintaa. Varmista, että testikuvion värit ovat oikein.

Puuttuva tulolähde. Tiettyyn tulolähteeseen ei voi vaihtaa.

Varmista kohdasta Advanced Enable/Disable Sources (Lähteiden käytön lisävalinnat), että kyseisen tulolähteen asetuksena on Enable (Käytössä).

<b>Ongelma (jatkuu)</b>	<b>Mahdollinen ratkaisu (jatkuu)</b>
Osittainen, liukuva tai väärin näytetty kuva	<p><b>1</b> Paina <b>Auto Adjust (Automaattinen säätö)</b> -painiketta kaukosäätimestä tai ohjauspaneelistä.</p> <p><b>2</b> Jos käytät Dellin™ kannettavaa tietokonetta, aseta tietokoneen resoluutioksi XGA (1 024 x 768):</p> <p><b>a</b> Napsauta hiiren oikealla painikkeella Microsoft® Windows® -työpöydän käyttämätöntä osiota, valitse <b>Properties (Ominaisuudet)</b> ja valitse sitten <b>Settings (Asetukset)</b>-välilehti.</p> <p><b>b</b> Varmista, että asetuksissa on 1 024 x 768 pikseliä ulkoista näyttöporttia varten.</p> <p><b>c</b> Paina   (Fn+F8).</p>
Jos resoluution vaihdossa ilmenee ongelmia tai näyttö ei toimi, käynnistä laite ja projektori uudelleen.	
	<p>Jos käytät muuta kuin Dellin™ kannettavaa tietokonetta, katso tietoja tietokoneesi käyttöoppaasta. Tietokoneen lähtösignaali ei ehkä noudata teollisuuden standardeja. Jos näin tapahtuu, päivitä tietokoneen video-ohjain. Dell-tietokoneen kohdalla katso <a href="http://support.dell.com">support.dell.com</a>.</p>
Esityksesi ei näy ruudulla	<p>Jos käytät kannettavaa tietokonetta, paina   (Fn+F8).</p>
Kuva on epävakaata tai vilkkuva	<p>Säädä seurantasäätöä (tracking) kuvaruutunäytön <b>Display (Näyttö)</b> -alavalikosta (vain PC-tilassa).</p>
Kuvassa on pystysuuntainen, vilkkuva palkki	<p>Säädä taajuutta (frequency) kuvaruutunäytön <b>Display (Näyttö)</b> -alavalikosta (vain PC-tilassa).</p>



<b>Ongelma (jatkuu)</b>	<b>Mahdollinen ratkaisu (jatkuu)</b>
Kuvan väri on väärä	<ul style="list-style-type: none"> <li>• Jos näyttö vastaanottaa väärää lähtösignaalia grafiikkakortilta, valitse signaalin tyyppi RGB kuvaruutuvalikon <b>Display (Näyttö)</b> -välilehdeltä.</li> <li>• Käytä <b>Others (Muut)</b> -valikon <b>Test Pattern (Testikuvio)</b> -valintaa. Varmista, että testikuvion värit ovat oikein.</li> </ul>
Kuva ei ole tarkka	<ol style="list-style-type: none"> <li>1 Säädä projektorilinnin tarkennusrengasta.</li> <li>2 Varmista, että kangas, jolle kuva projisoidaan, on vaaditulla etäisyydellä projektorista (3,94 jalkaa [1,2 m] - 32,81 jalkaa [10 m]).</li> </ol>
Kuva on venytetty katseltaessa 16:9-suhteen DVD:tä	<p>Projektori tunnistaa automaattisesti tulosignaalin kuvasuhteen. Kun asetus <b>Original (Alkuperäinen)</b> on valittu, projektori säilyttää projisoidun kuvan tulosignaalin mukaisen kuvasuhteen.</p> <p>Jos kuva on yhä venytetty, säädä kuvasuhdetta kuvaruutunäytön <b>Set Up (Asetukset)</b> -valikosta.</p>
Kuva on käänteinen	Valitse <b>Set Up (Asetukset)</b> kuvaruutunäytöltä ja säädä projektioalaa.
Lamppu on palanut loppuun tai päästää poksahdavan äänen	Kun lamppu tulee käyttöikänsä loppuun, se saattaa palaa loppuun ja saattaa päästää kovan, poksahdavan äänen. Jos näin käy, projektori ei kytkeydy enää päälle. Katso seuraavasta ohjeesta, miten lamppu vaihdetaan: "Lampun vaihtaminen" sivulla 85.
LAMP-valo palaa keltaisena	Jos LAMP-valo palaa keltaisena, vaihda lamppu.

<b>Ongelma (<i>jatkuu</i>)</b>	<b>Mahdollinen ratkaisu (<i>jatkuu</i>)</b>
LAMP-valo vilkkuu keltaisena	<p>Jos LAMP-valo vilkkuu keltaisena, lamppumoduulissa voi olla häiriö. Tarkista lamppumoduuli ja varmista, että se on oikein asennettu.</p> <p>Jos LAMP-valo ja Power-valo vilkkuvat keltaisina, lampun ajurissa on vikaa ja projektori kytkeytyy automaattisesti pois päältä.</p> <p>Jos LAMP- ja TEMP-valo vilkkuu keltaisena ja Power-valo palaa sinisenä, värityörässä on vika ja projektori kytkeytyy automaattisesti pois päältä.</p> <p>Voit pyyhkiä suojaustilan painamalla ja pitämällä pohjassa virtapainiketta 10 sekuntia.</p>
TEMP-valo palaa keltaisena	<p>Projektori on ylikuumentunut. Näyttö kytkeytyy automaattisesti pois päältä. Kytke näyttö takaisin päälle, kun projektori on jäähtynyt. Jos ongelma ei selviä, ota yhteyttä Delliin™.</p>
TEMP-valo vilkkuu keltaisena	<p>Projektorin tuuletin on mennyt epäkuuntoon ja projektori menee automaattisesti pois päältä. Yritä pyyhkiä projektoritila painamalla ja pitämällä pohjassa virtapainiketta 10 sekuntia. Odota noin 5 minuuttia ja yritä kytkeä virta takaisin päälle. Jos ongelma ei selviä, ota yhteyttä Delliin™.</p>
Kuvaruutunäyttö ei tule näkyviin	<p>Kokeile avata näyttövalikko painamalla paneelin Valikko-painiketta 15 sekunnin ajan. Tarkista <b>Menu Lock (Valikkolukko)</b> sivu 45.</p>
Kaukosäädin ei toimi sujuvasti, tai sen kantama on erittäin rajoittunut	<p>Pariston virta saattaa olla vähissä. Tarkista, onko kaukosäätimen lähettämä lasersäde liian himmeä. Jos on, aseta kaukosäätimeen kaksi uutta AAA-paristoa.</p>

# Merkkivalot

Projektorin tila	Kuvaus	Hallintanäppäimet			Merkkivalo	
		Virta	Valikko	Others (Muut)	TEMP (Keltainen)	LAMP (Keltainen)
Valmiustila	Projektori valmiustilassa. Valmis kytkemään virran päälle.	SININEN Vilkkuu	POIS	POIS	POIS	POIS
Projektorin lämmitys	Projektori lämpiää ja virta kytkeytyy päälle hetken kuluttua.	SININEN	SININEN	SININEN	POIS	POIS
Lamppu palaa	Projektori on normaalissa tilassa, valmiina näyttämään kuvaa. <input checked="" type="checkbox"/> <b>Huomautus:</b> Näyttövalikko ei ole auki.	SININEN	SININEN	POIS	POIS	POIS
Jäähdytystila	Projektori jäähtyy virran sammutusta varten.	SININEN	POIS	POIS	POIS	POIS
Virrnsäätötila	Virrnsäätötila on kytketty päälle. Jos tulosignaalia ei havaita kahteen tuntiin, projektorin virta sammuu automaattisesti.	KELTAINEN Vilkkuu	POIS	POIS	POIS	POIS
Jäähdytys ennen virrnsäätötilaan siirtymistä	Projektori viilenee 60 sekunnin ajan ennen virrnsäätötilaan siirtymistä.	KELTAINEN	POIS	POIS	POIS	POIS
Projektori ylikuumentunut	Tuuletusaukot on tukittu tai huoneen lämpötila on yli 35°C. Projektori kytkeytyy automaattisesti pois päältä. Varmista, ettei mikään tuki tuuletusaukkoja ja ettei huoneenlämpötila ylitä tai alita käyttörajoja. Jos ongelma ei selviä, ota yhteyttä Delliin.	POIS	POIS	POIS	KELTAINEN	POIS
Lamppu ylikuumentunut	Lamppu on ylikuumentunut. Tuuletusaukot on saattetu tukkia. Projektori kytkeytyy automaattisesti pois päältä. Kytke näyttö takaisin päälle, kun projektori on jäähtynyt. Jos ongelma ei selviä, ota yhteyttä Delliin.	SININEN	POIS	POIS	KELTAINEN	POIS
Lamppuohjain ylikuumentunut	Lamppuohjain on ylikuumentunut. Tuuletusaukot on saattetu tukkia. Projektori kytkeytyy automaattisesti pois päältä. Kytke näyttö takaisin päälle, kun projektori on jäähtynyt. Jos ongelma ei selviä, ota yhteyttä Delliin.	KELTAINEN	POIS	POIS	KELTAINEN	POIS
Tuulettimessa on vikaa	Yhdessä tuulettimista on vikaa. Projektori kytkeytyy automaattisesti pois päältä. Jos ongelma ei selviä, ota yhteyttä Delliin.	POIS PÄÄLTÄ	POIS	POIS	KELTAINEN Vilkkuu	POIS
Lampun ajurissa on vikaa	Lampun ajurissa on vikaa. Projektori kytkeytyy automaattisesti pois päältä. Irrota virtajohto kolmen minuutin jälkeen ja kytke sitten näyttö takaisin päälle. Jos ongelma ei selviä, ota yhteyttä Delliin.	KELTAINEN Vilkkuu	POIS	POIS	POIS	KELTAINEN Vilkkuu
Väripyörässä on vikaa	Väripyörä ei mene päälle. Projektorissa on vikaa ja se sammuu automaattisesti. Irrota virtajohto kolmen minuutin jälkeen ja kytke sitten projektori takaisin päälle. Jos ongelma ei selviä, ota yhteyttä Delliin.	SININEN	POIS	POIS	KELTAINEN Vilkkuu	KELTAINEN Vilkkuu

Lampussa on vikaa	Lamppu on viallinen. Vaihda lamppu.	POIS	POIS	POIS	POIS	KELTAINEN
Vika - DC-virtalähde (+12 V)	Virransyöttö on keskeytynyt. Projektori kytkeytyy automaattisesti pois päältä. Irrota virtajohto kolmen minuutin jälkeen ja kytke sitten projektori takaisin päälle. Jos ongelma ei selviä, ota yhteyttä Delliin.	KELTAINEN Vilkkuu	POIS	POIS	KELTAINEN	KELTAINEN
Vika - DC-virtalähteet (toissijaiset)	Virransyöttö on keskeytynyt. Projektori kytkeytyy automaattisesti pois päältä. Irrota virtajohto kolmen minuutin jälkeen ja kytke sitten projektori takaisin päälle. Jos ongelma ei selviä, ota yhteyttä Delliin.	KELTAINEN Vilkkuu	POIS	POIS	KELTAINEN	POIS
Lamppumoduulin yhteys epäonnistui	Lamppumoduulin yhteydessä voi olla häiriöitä. Tarkista lamppumoduuli ja varmista, että se on oikein asennettu. Jos ongelma ei selviä, ota yhteyttä Delliin.	POIS	POIS	POIS	POIS	KELTAINEN Vilkkuu

# Lampun vaihtaminen

**!** **VAROITUS:** Ennen kuin teet tässä osiossa kuvattuja toimenpiteitä, seuraa sivulla sivu 7 olevia turvallisuusohjeita.

Vaihda lamppu uuteen, kun ruutuun tulee teksti "**Lamp is approaching the end of its useful life in the operation. Replacement suggested!** [www.dell.com/lamps](http://www.dell.com/lamps) (lamppu lähestyy sen täyden toimintakunnon loppua. Suosittelemme sen vaihtamista. [www.dell.com/lamps](http://www.dell.com/lamps))". Jos ongelma jatkuu lampun vaihtamisen jälkeen, ota yhteyttä Dellin™. Lisätietoja on osiossa Yhteydenotto Dellin™ sivulla 92.

**!** **VAROITUS:** Käytä alkuperäisiä lamppeja, jotta projektori voi toimia turvallisesti ja ihanteellisesti.

**!** **VAROITUS:** Lamppu tulee käytössä erittäin kuumaksi. Älä yritä vaihtaa lamppeja uuteen ennen kuin projektorin on annettu jäähtyä ainakin 30 minuuttia.

**!** **VAROITUS:** Älä koske lamppuun tai lampun lasiin missään vaiheessa. Projektorin lamput ovat hyvin hauraita ja saattavat pirstoutua kosketuksesta. Lasinsirut ovat teräviä ja saattavat aiheuttaa vammoja.

**!** **VAROITUS:** Jos lamppu pirstoutuu, poista kaikki lasinsirut projektorista ja hävitä tai kierrätä lamppu valtion, paikallisten tai liittovaltion lakien mukaisesti. Lisätietoja saat osoitteesta [www.dell.com/hg](http://www.dell.com/hg).

- 1 Kytke projektori pois päältä ja irrota virtajohto.
- 2 Anna projektorin jäähtyä vähintään 30 minuuttia.
- 3 Irrota molemmat ruuvit, jotka kiinnittävät lampun suojuksen, ja irrota suojus.
- 4 Irrota molemmat ruuvit, jotka kiinnittävät lampun.
- 5 Vedä lamppu ulos sen metallikahvasta.

**✍** **HUOMAUTUS:** Dell™ saattaa vaatia, että takuuvaihdetut lamput palautetaan Dellille™. Muussa tapauksessa ota yhteys paikalliseen jätteenhävityslaitokseen lähintä sijoituspaikkaa varten.

- 6 Pane uusi lamppu paikalleen.
- 7 Kiristä molemmat ruuvit, jotka kiinnittävät lampun.



8 Pane lampun suojus takaisin paikalleen ja kiristä molemmat ruuvit.

9 Nollaa lampun käyttöaika valitsemalla **Lamp Reset (Lampun nollaus)** kuvaruutunäytön **Lamp (Lamppu)** -valikosta kohta Yes (Kyllä). Katso Lamppu-valikko sivulta sivu 41. Kun uusi lamppumoduuli on vaihdettu, projektori tunnistaa sen automaattisesti ja nollaa lampun tunnit.



**VAROITUS: Lampun hävittäminen (koskee vain Yhdysvaltoja)**

 **TÄMÄN TUOTTEEN SISÄLLÄ OLEVA LAMPPU TAI LAMPUT SISÄLTÄVÄT ELOHOPEAA, JA NE TÄYTYY KIERRÄTTÄÄ TAI HÄVITTÄÄ PAIKALLISTEN SÄÄDÖSTEN TAI LAKIEN MUKAAN. LISÄTIETOJA SAAT OSOITTEESTA [WWW.DELL.COM/HG](http://WWW.DELL.COM/HG) TAI OTTAMALLA YHTEYTTÄ ELECTRONIC INDUSTRIES ALLIANCEEN OSOITTEESSA [WWW.EIAE.ORG](http://WWW.EIAE.ORG). LAMPPUKOHTAISIA TIETOJA SAAT OSOITTEESTA [WWW.LAMPRECYCLE.ORG](http://WWW.LAMPRECYCLE.ORG).**

## Tekniset tiedot

Valoventtiili	0,55" XGA DMD Type X, DarkChip2™
Kirkkaus	3500 ANSI-lumena (enintään)
Kontrastisuhde	2000:1 tyypillisesti (Full On/Full Off)
Yhdenmukaisuus	85 % tyypillisesti (Japanin standardi - JBMA)
Pikseleiden määrä	1 024 x 768 (XGA)
Näytettävä väri	16,7 miljoonaa väriä
Väripyörän nopeus	2X
Projektiolinssi	F-Stop: F/2,4~2,66 Polttoväli f=18,2~21,8 mm 1,2X manuaalinen zoom-linssi Heittosuhde=1,6~1,92 laaja ja tele
Projektioruutukoko	30 - 307 tuumaa (halkaisija)
Projektiotäisyys	3,94~32,81 jalkaa (1,2 m~10 m)
Videoyhteensopivuus	Komposiittivideo / S-Video: NTSC (J, M, 4,43), PAL (B, D, G, H, I, M, N, Nc, 60), SECAM (B, D, G, K, K1, L)  Komponenttivideo VGA:n ja HDMI:n kautta: 1080i/p, 720p, 576i/p, 480i/p
Virranotto	Universaali AC90-264 50/60 Hz PFC-ominaisuudella
Virrankulutus	Normaalitila: 375 W ± 10 % @ 110 Vac (Langaton ja verkko päällä)  Säästötila: 330 W ± 10 % @ 110 Vac (Langaton ja verkko päällä)  Virransäästötila: <24 W (Langaton ja verkko päällä, tuuletin minimissä)  Valmiustila: <12 W ± 10 % @ 110 Vac (Langaton ja verkko päällä) < 1 W (Langaton ja verkko pois)

Audio	2 kaiutinta x 5 wattia RMS-tehoa
Melutaso	35 dB(A) tavallisessa tilassa , 32 dB(A) säästötilassa
Paino	6,55 ± 0,05 lbs (2,97 ± 0,02 kg)
Mitat (L x K x S)	11,26 x 4,33 x 9,76 tuumaa (286 x 110 x 247,8 mm)



Käyttöympäristö	<p>Käyttölämpötila: 5°C - 35°C (41°F - 95°F)          Kosteus: 80% maksimi</p> <p>Varastointilämpötila: 0°C - 60°C (32°F - 140°F)          Kosteus: 90 % maksimi</p> <p>Lähetyslämpötila: -20°C - 60°C          (-4°F - 140°F)          Kosteus: 90 % maksimi</p>
I/O-liitännät	<p>Virta: Yksi vaihtovirtapistoke (3-pinninen - C14-tulo)</p> <p>VGA-tulo: Kaksi 15-pinnistä D-sub-liitaintää (sininen), VGA-A &amp; VGA-B, analogisille RGB-/komponenttitulosignaaleille.</p> <p>VGA-lähtö: Yksi 15-pinninen D-sub-liitaintä (musta) VGA-A-kierrolle.</p> <p>S-Videotulo: Yksi tavallinen 4-pinninen mini-DIN-S-Videoliitaintä Y/C-signaalille.</p> <p>Komposiittivideotulo: Yksi keltainen RCA-liitaintä CVBS-signaalille.</p> <p>HDMI-tuloliitaintä: Yksi HDMI 1.3 -tuettu HDMI-liitaintä. HDCP-yhteensopiva.</p> <p>Analoginen audiotulo: Kaksi 3,5 mm:n stereominikuulokeliitaintää (sininen) ja yksi pari RCA-liitaintöjä (punainen/valkoinen).</p>



	Määrittämätön audiolähtö: Yksi 3,5 mm:n stereominikuulokeliitäntä (vihreä).
	USB-väylä: Yksi USB-laitteen etäliitäntä (orjaliitäntä).
	RS232-portti: Yksi 6-pinninen mini-DIN RS232-yhteyteen.
	RJ45-portti: Yksi RJ45-liitäntä projektorin hallintaan verkon kautta.
	12 V -lähtö: Yksi 12 V DC / 200 mA -maksimirelelähtö automaattiruudun käyttöön.
Wireless (Langaton)	Langaton standardi: IEEE802.11b/g
	Käyttöjärjestelmät: Windows Vista/XP/2000, MAC OS X
	Tuki: Diaesitysten ja projektorin hallinta
	Jopa 20 käyttäjän samanaikainen yhteys.
	Neljä yhteen -jako. Mahdollistaa 4 esitysdian heijastamisen ruudulle.
	Kokoushallinta-tila.
Lamppu	Käyttäjän vaihdettavissa oleva Philips 280 W -lamppu (jopa 2 500 tuntia säästötilassa)



**HUOMAUTUS:** Minkä tahansa projektorin lampun käyttöikä on vain himmenemisen mitta, eikä se määritä milloin lamppu menee epäkuuntoon ja lakkaa toimimasta. Lampun käyttöikäksi määritetään aika, jonka kuluessa yli 50 prosenttia lampun koekappaleista on himmentynyt noin 50 prosentin verran lampun määritetystä lumen-arvosta. Lampun kestoikä ei ole taattu millään. Projektorin lampun todelliseen käyttöikään vaikuttavat käyttöolosuhteet ja käyttötavat. Jos projektoria käytetään rasittavissa olosuhteissa, mukaan lukien pölyiset ympäristöt, korkeat lämpötilat, usean tunnin päivittäinen käyttö ja äkilliset virransammumiset, lampun käyttöikä voi lyhentyä tai lamppuun voi tulla vika.

## PS232-nastamääritys

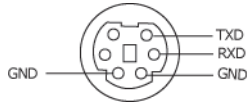

### RS232-protokolla

- Tietoliikenneasetukset

Yhteysasetukset	Arvo
Siirtonopeus:	19200
Databittejä:	8
Pariteetti	Ei mitään
Loppubittejä	1

- **Komentotyytit**

Näyttövalikon tuominen näkyviin ja asetusten säätö.

- **Ohjauksen komentosyntaksi (tietokoneelta projektorille)**

[H][AC][SoP][CRC][ID][SoM][KOMENTO]

- **Esimerkki:** Virta päälle -komento (lähetä ensin matala tavu)

--> 0xBE, 0xEF, 0x10, 0x05, 0x00, 0xC6, 0xFF, 0x11, 0x11, 0x01, 0x00, 0x01

- **Ohjauksen komentoluettelo**

Voit katsoa viimeisimmän RS232-koodin Dellin tukisivuilta osoitteessa: [support.dell.com](http://support.dell.com).

## Yhteensopivuustilat (analoginen/digitaalinen)

Resoluutio	Päivitystaajuus (Hz)	Vaakataajuus (kHz)	Pikselitaajuus (MHz)
640 x 350	70,087	31,469	25,175
640 x 480	59,940	31,469	25,175
640 x 480 p60	59,940	31,469	25,175
720 x 480 p60	59,940	31,469	27,000
720 x 576 p50	50,000	31,250	27,000
720 x 400	70,087	31,469	28,322
640 x 480	75,000	37,500	31,500
848 x 480	60,000	31,020	33,750
640 x 480	85,008	43,269	36,000
800 x 600	60,317	37,879	40,000
800 x 600	75,000	46,875	49,500
800 x 600	85,061	53,674	56,250
1024 x 768	60,004	48,363	65,000
1 280 x 720 p50	50,000	37,500	74,250
1 280 x 720 p60	60,000	45,000	74,250
1 920 x 1 080 i50	50,000	28,125	74,250
1 920 x 1 080 i60	60,000	33,750	74,250
1280 x 720	59,855	44,772	74,500
1024 x 768	75,029	60,023	78,750
1280 x 800	59,810	49,702	83,500
1366 x 768	59,790	47,712	85,500
1360 x 768	60,015	47,712	85,500
1024 x 768	84,997	68,677	94,500
1440 x 900	59,887	55,935	106,500
1152 x 864	75,000	67,500	108,000
1280 x 960	60,000	60,000	108,000
1280 x 1024	60,020	63,981	108,000
1152 x 864	85,000	77,095	119,651
1400 x 1050	59,978	65,317	121,750
1280 X 800	84,880	71,554	122,500
1280 x 1024	75,025	79,976	135,000
1 440 X 900	74,984	70,635	136,750
1680 x 1050	59,954	65,290	146,250
1280 x 960	85,002	85,938	148,500
1920 x 1080	60,000	67,500	148,500
1400 X 1050	74,867	82,278	156,000
1280 x 1024	85,024	91,146	157,000
1 440 X 900	84,842	80,430	157,000
1 600 x 1 200	60,000	75,000	162,000

# Yhteydenotto Delliin

Yhdysvalloissa olevat asiakkaat voivat soittaa numeroon 800-WWW-DELL (800-999-3355).



**HUOMAUTUS:** Jos sinulla ei ole toimivaa Internet-yhteyttä, löydät yhteystietomme ostokuitista, lähetysluettelosta, laskusta tai Dellin tuoteluettelosta.

Dell™ tarjoaa useita Internet- ja puhelintukia sekä palvelumahdollisuuksia. Palveluiden saatavuus vaihtelee maittain, eikä kaikkia ehkä ole saatavilla juuri sinun alueellasi. Ota yhteyttä Delliin myyntiin, tekniseen tukeen tai asiakaspalveluun liittyvissä asioissa:

- 1 Käy osoitteessa [support.dell.com](http://support.dell.com).
- 2 Etsi maa tai alue **Choose A Country/Region (Valitse maa/alue)** -pudotusvalikosta sivun alareunassa.
- 3 Valitse **Contact Us (Ota meihin yhteyttä)** sivun vasemmasta reunasta.
- 4 Valitse haluamasi palvelu tai tukilinkki.
- 5 Valitse sinulle parhaiten sopiva tapa ottaa yhteyttä Delliin.

# Liite: Sanasto

**ANSI-lumenit** — Kirkkauden mittaamisen standardi. Lumenit lasketaan jakamalla neliömetrin kokoinen kuva yhdeksään yhtä suureen neliöön, mittaamalla luksilukema (eli kirkkaus) jokaisen neliön keskeltä ja laskemalla lopuksi näiden yhdeksän lukeman keskiarvo.

**Aspect Ratio (Kuvasuhte)** — Yleisin kuvasuhde on 4:3. Varhaiset televisiot ja tietokonenäytöt käyttävät kuvasuhdetta 4:3, joka tarkoittaa että kuvan leveys on 4/3 kertaa sen korkeus.

**Brightness (Kirkkaus)** — Näytöstä, projektionäytöstä tai projektiolaitteesta säteilevän valon määrä. Projektorin kirkkaus mitataan ANSI-lumeneina.

**Color Temperature (Väriämpö)** — Valkoisen valon väri. Matalissa väriämpötiloissa valo on lämmintä (keltaista/punaista) kun taas korkeissa väriämpötiloissa valo on kylmempi (sinisempi). Väriämpötilan mittayksikkö on kelvin (K).

**Component Video (Komponenttideo)** — Tapa kuljettaa hyvälaatuista videokuvaa, joka muodostuu luminanssisignaalista ja kahdesta eri krominanssisignaalista. Ne määritellään YPbPr:ksi (analoginen komponentti) ja YCbCr:ksi (digitaalinen komponentti). Komponenttideo on käytettävissä DVD-soittimissa.

**Composite Video (Komposiittideo)** — on videosignaali, joka yhdistää luman (kirkkauden), kroman (värin), väripurskeen sekä synkronoinnin (vaaka- ja pystysuorat tahdistuspulssit) yhdeksi aalloksi, jota kuljettaa yksi johtopari. Formaatteja on kolmea eri lajia: NTSC, PAL ja SECAM.

**Compressed Resolution (Pakattu resoluutio)** — Jos laitteeseen tulevien kuvien resoluutio on suurempi kuin projektorin resoluutio, kuva näytetään projektorin resoluutioon sovitettuna. Digitaalilaitteiden pakkausominaisuuksista johtuen osa kuvan sisällöstä menetetään.

**Contrast Ratio (Kontrastisuhte)** — Valoisten ja pimeiden arvojen vaihteluala, tai niiden maksimi- ja minimiarvojen välinen suhde. Projektiolalla käytetään näitä kahta tapaa suhteen mittaamiseen:

1 *Full On/Off (Kokonaan päällä/pois)* — mittaa suhteen valonlähteen ollessa täysin valkoinen kuva (full on/kokonaan päällä) ja valonlähteen ollessa kokonaan musta kuva (full off/kokonaan pois).

2 *ANSI* — mittaa kuviota, jossa on 16 vuorottelevaa mustaa ja valkoista nelikulmiota. Keskimääräinen valomäärä valkoisista nelikulmioista jaetaan keskimääräisellä valomäärällä mustista nelikulmioista, ja tuloksena saadaan ANSI-kontrastisuhte.

*Full On/Off*-kontrasti on aina suurempi luku kuin ANSI-kontrasti samalla projektorilla.

**dB**— desibeli—Yksikkö, jota käytetään ilmoittamaan suhteellinen ero voimassa tai intensiteetissä, yleensä kahden akustisen tai sähköisen signaalin välillä, joka on kymmenen kertaa kyseisten kahden tason suhteen logaritmi.

**Diagonal Screen (Ruudun halkaisija)**— Tapa, jolla mitataan ruudun tai projektoidun kuvan koko. Siinä mitataan yhdestä nurkasta vastakkaiseen nurkkaan. 3 metriä korkean ja 4 metriä leveän ruudun halkaisija on 5 metriä. Tämä ohjekirja olettaa, että halkaisijamitta on tavanomainen tietokoneissa käytetty 4:3-suhde, kuten edellisessä esimerkissä.

**DHCP**— Dynamic Host Configuration Protocol (Dynaaminen osoitteiden jakamisprotokolla)— Verkkoprotokolla, jonka avulla palvelin voi automaattisesti määrittää TCP/IP-osoitteen laitteelle.

**DLP**<sup>®</sup>— Digital Light Processing<sup>™</sup> (Digitaalinen valonkäsittely)—Texas Instrumentsin kehittämä heijastava näyttötekniikka, joka käyttää pieniä, ohjattavia peilejä. Valo menee värisuodattimen läpi ja siitä DLP-peileihin, jotka järjestävät RGB-värit kuvaksi, joka heijastetaan ruudulle. Tunnetaan myös nimellä DMD.

**DMD**— Digital Micro-Mirror Device (Digitaalinen mikropeililaite)— Jokainen DMD koostuu tuhansista kääntyvistä, mikroskooppisista alumiiniseospeileistä, jotka on liitetty yhteen paneeliin.

**DNS**— Domain Name System (Nimipalvelujärjestelmä)— Internet-palvelu, joka muuntaa toimialuenimet IP-osoitteiksi.

**Focal Length (Polttoväli)**— Etäisyys linssin pinnalta sen polttopisteeseen.

**Frequency (Taajuus)**— Sähköisten signaalien toistonopeus (värähdyksiä sekunnissa). Mitataan hertseissä (Hz).

**HDCP** — High-Bandwidth Digital-Content Protection (Digitaalinen sisällönsuojaus)— Intel<sup>™</sup> Corporationin kehittämä digitaalisen viihteen suojausmääritys digitaaliselle rajapinnalle, kuten DVI:lle ja HDMI:lle.

**HDMI** — High Definition Multimedia Interface (Teräväpiirtomultimedian rajapinta) — HDMI-liitännässä sekä pakkaamaton teräväpiirtokuva, digitaalinen ääni että datan siirtoon liittyvät määrittäykset kuljetetaan yhden liittimen kautta.

**Hz (Hertsi)**— Taajuuden yksikkö.

**IEEE802.11** — Langattomien paikallisverkkoyhteyksien (WLAN) standardien kokoelma. 802.11b/g käyttää taajuuskaistaa 2,4 GHz.

**Keystone Correction (Trapetsikorjaus)**— Keino, jolla korjataan kuvan vääristymää (yleensä leveää ylälaitaa ja kapeaa alalaitaa), joka aiheutuu projektoituun kuvaan projektorin ja kankaan välisestä vääristä kulmasta.

**Maximum Distance (Maksimietäisyys)**— Etäisyys ruudusta, jolta projektori voi vielä heijastaa käyttökelpoisen kuvan (riittävän kirkkaan) täysin pimennetyssä huoneessa.

**Maximum Image Size (Maksimikuvakoko)**— Suurin kuva, jonka projektori voi heijastaa pimennetyssä huoneessa. Tätä rajoittaa yleensä optiikan polttoväli.

**Minimum Distance (Minimietäisyys)**— Lähin sijainti, josta projektori voi tarkentaa kuvan ruudulle.

**NTSC** — National Television Standards Committee. Pohjoisamerikkalainen standardi kuvalle ja televisiolähetyksille. Videoformaatti on 525 juovaa ja 30 ruutua per sekunti.

**PAL** — Phase Alternating Line. Eurooppalainen standardi kuvalle ja televisiolähetyksille. Videoformaatti on 625 juovaa ja 25 ruutua per sekunti.

**Reverse Image (Käänteinen kuva)**— Toiminto, jolla kuva peilataan vaakasuunnassa. Kun sitä käytetään normaalin etuprojektion kanssa, tekstit ja kuva ovat väärin päin. Käänteistä kuvaa käytetään takaprojektiossa.

**RGB** — Red, Green, Blue (Punainen, vihreä, sininen) — Käytetään yleensä kuvaamaan näyttöä, joka vaatii erilliset signaalit kaikille kolmelle värille.

**S-Video** — Videostandardi, joka käyttää 4 pinnan mini-DIN-liitäntää lähettämään videotietoa kahta signaalijohtoa pitkin, joita kutsutaan luminanssiksi (kirkkaus, Y) ja krominanssiksi (väri, C). S-Videon viitataan myös nimellä Y/C.

**SECAM** — Ranskalainen ja kansainvälinen standardi kuvalle ja televisiolähetyksille. Standardi on hyvin samanlainen PAL:n kanssa, mutta väritiedot lähetetään eri metodilla.

**SSID** — Service Set Identifiers— Nimi, jota käytetään tunnistamaan tietty langaton verkko, johon käyttäjä haluaa yhdistää.

**SVGA**— Super Video Graphics Array— 800 x 600 pikseliä.

**SXGA** — Super Extended Graphics Array,— 1 280 x 1 024 pikseliä.

**UXGA**— Ultra Extended Graphics Array—1 600 x 1 200 pikseliä.

**VGA**— Video Graphics Array—640 x 480 pikseliä.

**WEP** — Wired Equivalent Privacy — Viestintätietojen salaustapa. Salausavain luodaan ja kerrotaan vain yhteyttä ottavalle käyttäjälle, joten kolmas osapuoli ei voi avata yhteystietoja.

**XGA** — Extended Video Graphics Array — 1 024 x 768 pikseliä.

**Zoom Lens (Zoom-linssi)**— Linssi, jossa on muuttuva polttoväli, joka mahdollistaa käyttäjän liikuttavan kuvaa eteen tai taaksepäin tehden kuvasta suuremman tai pienemmän.

**Zoom Lens Ratio (Zoom-linssin suhde)**— Suhde suurimman ja pienimmän kuvan välillä, jotka linssi voi projektoida tietyltä etäisyydeltä. Esimerkiksi zoom-linssin suhde 1,4:1 tarkoittaa, että 10 jalan kuva ilman zoomia olisi 14 jalan kuva täydellä zoomilla.

# Sisällysluettelo

## A

- Äänenvoimakkuus 46
- Audio Input (Audiotulo) 46
- Audio Settings (Audioasetukset) 46
- Audio-B 9
- Audio-C 9

## C

- Capture Screen (Ruudunkaappaus) 45
- Closed Caption (Tekstitykset) 49

## D

- Dell yhteidenotto 92

## H

- HDMI 9

## K

- Kaukosäädin 29
- Infrapunavastaanotin 28

## L

- Lampun vaihtaminen 85
- Liitäntäportit
  - Audiolähtöliitäntä 9
  - Audiotuloliitäntä 9
  - Komposiittivideoliitäntä 9
  - RS232-liitäntä 9
  - S-videoliitäntä 9
  - Turvakaapelin liitäntä 9
  - USB-etäliitäntä 9
  - VGA-A-lähtö (näytön kautta) 9
  - VGA-A-tuloliitäntä (D-sub) 9
  - VGA-B-tuloliitäntä (D-sub) 9
  - Virtaliitäntä 9

## M

- Menu Position (Valikon sijainti) 45
- Menu Settings (Valikkoasetukset) 44
- Menu Timeout (Valikon aikasammutus) 45
- Menu Transparency (Valikon läpinäkyvyys) 45
- Mute (Mykistys) 46
- Muuntaja 9



## **N**

- Näyttövalikko 34
  - Auto-Adjust (Automaattinen säätö) 36
  - Display (Näyttö, videotilassa) 40
  - Lamppu 41
  - Näyttö (PC-tilassa) 38
  - Others (Muut) 44
  - Päävalikko 34
  - Picture (Kuva, PC-tilassa) 36
  - Picture (Kuva, videotilassa) 37
  - Set Up (Asetukset) 41
  - Tulon valinta 35

## **O**

- Ohjauspaneeli 27

## **P**

- Pääyksikkö 7
  - Infrapunavastaanotin 7
  - Linssi 7
  - Nostopainike 7
  - Ohjauspaneeli 7
  - Tarkennusrenkas 7
  - Zoomauspainike 7
- Password 47
- Password (Salasana) 47
- Power Saving (Virransäästö) 46
- Power Settings (Virta-asetukset) 46
- Projektoidun kuvan asettaminen 23

- Projektorin korkeuden säätäminen 23
- projektorin laskeminen
  - Kallistuksen säätöpyörä 23
  - Nostojalka 23
  - Nostopainike 23
- Projektorin kytkeminen
  - HDMI-kaapeli 18, 19, 21
  - Komposiittivideokaapeli 16
  - Kytkeminen HDMI-kaapelilla 18
  - Kytkeminen
    - komponenttikaapelilla 17
  - Kytkeminen
    - komposiittikaapelilla 16
  - Kytkeminen S-videokaapelilla 15
  - Kytkeminen tietokoneeseen
    - RS232-kaapelilla 13
  - RS232-kaapeli 13
  - S-videokaapeli 15
  - Tietokoneeseen 11
  - USB-kaapeli 11
  - VGA:n ja YPbPr:n välinen kaapeli 17
  - VGA-kaapeli 11, 12
  - Virtajohto 11, 12, 13, 15, 16, 17, 18, 19, 20, 21
- Projektorin zoomin ja tarkennuksen asettaminen 24
  - Tarkennusrenkas 24
  - Zoomauspainike 24
- puhelinnumerot 92

## Q

Quick Shutdown (Nopea sammutus) 47

## R

Reset (Nollaus) 45

Reset, Factory (Palautus, tehdasasetusten) 50

RJ45 9

## S

Screen (Ruutu) 45

Screen Settings (Ruudun asetukset) 45

Security Settings (Turva-asetukset) 47

Speaker (Kaiutin) 46

## T

Tekniset tiedot

Audio 88

Brightness (Kirkkaus) 87

I/O-liitännät 88

Käyttöympäristö 88

Kontrastisuhde 87

Melutaso 88

Mitat 88

Näytettävä väri 87

Paino 88

Pikseleiden määrä 87

Projektiöetäisyys 87

Projektiolinssi 87

Projektoriuutukoko 87

RS232-protokolla 90

Valoventtiili 87

Väripyörän nopeus 87

Videoyhteensopivuus 87

Virrankulutus 87

Virranotto 87

Yhdenmukaisuus 87

Test Pattern (Testikuvio) 50

tuki

yhteydenotto Delliin 92

## V

Vianmäärittäminen 79

Yhteydenotto Delliin 79

Virran kytkeminen päälle / pois päältä

Projektorin kytkeminen päälle  
22

Projektorin kytkeminen pois  
päältä 22

## Y

Yhteydenotto Delliin 6, 82, 85